

中装建设集团简介 /

深圳市中装建设集团股份有限公司成立于 1994 年，是一家大型综合性建筑企业，以建筑装饰、建筑幕墙、金属门窗、建筑智能化、机电安装等工程为主体的综合型多元化企业。公司注册资金 2.25 亿元。2012 年，中装建设集团顺利完成股份制改革。

作为排名前 10 位的全国装饰行业百强企业，公司拥有深圳市中装智能建筑顾问有限公司、深圳市中装园林建设工程有限公司、深圳市中装光伏建筑科技有限公司 3 家专业工程公司，芜湖中装润柏设计建筑工程有限公司、吉林省中装装饰工程有限公司、惠州市中装新材料有限公司 3 家全资子公司、1 家境外业务公司、1 家设计咨询公司等共 8 家子公司以及遍布全国的 30 多家分支机构。

在长期的发展过程中，中装建设集团逐步建立了以商务装饰、公共装饰、住宅装饰、建筑外墙为主营业务，以设计业务、智能机电、光伏建筑一体化、绿色节能材料为辅助业务的完整业务体系，拥有建筑装修装饰工程专业承包壹级、建筑装饰专项工程设计甲级、建筑智能化工程专业承包壹级、建筑幕墙工程专

业承包壹级等资质；还拥有建筑防水工程专业承包、建筑智能化系统设计、建筑幕墙工程设计、城市园林绿化、消防设施工程设计与施工等贰级或乙级资质。公司具有国内一流的工程建设和技术管理水平，是通过 ISO9001、ISO14001、GB/T28001 体系认证的企业。完善的建筑装饰产业链综合解决方案，强大的集团实力与专业的项目运作是确保您项目成功的重要保障！

公司凭借“质量先行、科学管理、优质服务、打造精品”的质量方针和“科学化、环保化、人性化”的装饰新概念，通过严格的质量管理、精准的时间操控、过硬的品质控制打造出一个个精品工程。主要重点代表作品有：2008 北京奥运会新闻发布中心、北京奥运会水上皮划艇竞赛智能系统、北京国家交通部四季厅、深圳机场 T3 航站楼、深圳京基 100 大厦、深圳卓越皇岗世纪中心、惠州会展中心、新疆会展中心；沈阳希尔顿逸林酒店、深圳东部华侨城花园酒店、赣州锦江国际酒店；青岛世界贸易中心、国泰君安证券股份有限公司深圳总部办公楼、劲嘉科技大厦、深圳市游泳跳水馆、深圳美术馆；万科松山湖 1 号、万科第五园、南昌红

谷滩万达广场，重点项目不胜枚举。

中装建设集团秉承客户至上，以人为本的经营理念，凭借着优良的口碑，建立了强大的客户网络群体。先后与 30 多家房地产公司建立了合作伙伴关系，服务于 10 多个国际酒店管理公司、20 多个酒店管理品牌，并与 100 多个知名企业成为战略合作伙伴，成为了全国 20 多个省市政府公共设施的有力建设者。

凭借雄厚的实力，中装建设集团跻身全国行业前列，迈入“中国建筑装饰行业百强企业”，完成了酒店、餐厅、银行、商场、机场、车站、地铁、写字楼、医院、会所、别墅、花园等综合型建筑的室内外装饰、机电安装、智能设备安装等工程 1000 余项，荣获国家中国建筑工程鲁班奖、全国建筑工程装饰奖、全国建筑装饰工程科技创新奖、广东省优秀建筑装饰工程奖、深圳市金鹏奖等各类工程质量奖项已达到 200 多项；成为“中国建筑装饰行业 AAA 级信用等级企业”、“广东省企业 500 强”、“广东省诚信示范企业”等。

企业的进步取决于科技的进步以及

SHENZHEN ZHONGZHUANG CONSTRUCTION GROUP PROFILE /

强有力的管理体系。中装建设集团投入巨资建立企业 ERP 信息化系统，使企业从办公 OA 系统、HR 系统到材料采购、成本控制、合同管理、工程管理等各个环节实现标准化、网络化、透明化、规范化管理，并引入智能化工程设计，在行业内首创了应用远程可视化动态管理体系、移动办公体系和全项目数据集成智能分析处理系统。

通过科技创新，中装建设集团构筑了强大的客服信息网络与数据库，实现了科技化、信息化、人性化的多元服务体系，并不断完善与产业链上、下游的战略合作，打造出建筑装饰设计及施工领域一流品牌。与此同时，为保证工程材料的及时供应与质量保障，中装建设集团与多家材料生产厂家及供应商建立了供需合作关系以及强大的供应链系统，并计划在东北、华北、华中、华东、华南、西南、西北等产业片区建立六大材料采购配送中心及部品部件加工基地。

中装建设集团始终把人才培养和引进放在重中之重。集团实践感恩进取的企业文化，将“待遇留人”融合“情感留人”，倡导团结、稳健、合作、进取的团队精神，坚持以事业凝聚人、以创

新吸引人，以爱心团结人，以机制稳定人，培育员工的核心竞争力。目前，集团拥有一、二级建造师近百名，各类技术人员 200 余人，奋战在集团总部、各大片区、以及施工一线，成为集团的高效卓越的团队精英和灵魂人物。专业的团队成就专业的公司，从而打造出专业的产品，中装建设集团通过团队的个性设计，不断提高企业的创新能力与核心竞争力，努力攀登建筑装饰设计和施工领域的制高点，打造中国建筑工程行业卓越品牌。

光伏建筑一体化的开发与应用是中装建设绿色装饰之旅的一个标志！中装致力于装饰建筑全产业链环保所做出的巨大努力将成为全行业的重大突破。一直以来，中装建设集团致力于绿色环保建筑的研究和节能产品的应用开发，以“科技 + 环保、质量 + 服务”的模式，构架绿色环保的科技装饰系统，成为“绿色人居环境”整体解决方案提供商，不断推进太阳能、地热能、空气能、冰蓄冷等新能源、新技术、新材料、新工艺在建筑装饰领域的研究与应用，大力发展以 LED 照明、节能材料、光伏建筑一体化、智能化装饰为核心的绿色装饰，以减少传统建筑装饰行业对环境造成的粉尘、噪音等污染，实现“绿色环保、

科学管理”的理念与现代建筑完美结合。

集团正在建设中的惠州 18 万平方米的低碳节能新材料产业园区，将引领中装建设集团走上绿色装饰的快车道。集团还与国内多所知名大学建立了紧密的“产、学、研”合作关系，使其在绿色建筑与设计领域的科研实力处于行业领先水平。大批国家级、省级、市级重点工程及城市地标性经典工程，印证了其卓越的成绩和高度的声誉，成就了其在中国建筑装饰行业璀璨的品牌。

多年来，中装建设集团的足迹遍布全国 20 多个省、市、自治区。其公益慈善也走遍大江南北，公司每年拿出 200 到 500 万捐赠公益事业，捐赠的学校有 10 余所，还获得广东省红棉杯慈善铜奖。除直接捐资外，中装建设集团积极承担企业的社会责任、回馈社会，让更多的农民工掌握技术、解决约 2 万人的就业、每年纳税过亿元。

在中装：团结、稳健、合作、进取，是共同的信念；在中装，源自品质、源于诚信、胜在创新，是最有力源泉。超越客户的期待是中装行动的动力，赢得客户的信任是中装永远的目标。

Shenzhen Zhongzhuang Construction Group Co. Ltd was founded in 1994, since then it rise up rapidly as a large construction enterprise specializing in building decoration, building curtain wall, metal doors and windows, intelligent building, the installation of mechanical and electrical engineering, with a registered capital of 225 billion yuan.

By 2012, the company has completed the joint-stock reform, along with its 8 subsidiaries and more than 30 branches all over the country, it has been nationwide renowned as the leader in decoration industry. Always seeking to be more professional in its own field, the group also gradually focuses their service interest and adopt an business infrastructure which has business decoration, decoration, home decoration, public architectural exterior as main business, and design business, intelligent mechatronics, building integrated photovoltaic, green energy-saving materials as auxiliary business.

The company is qualified as the TOP building decoration engineering contractor, first class special architectural engineering design, building intelligent engineering contractor, building curtain wall engineering contractor. Stands out by its first-class engineering and technical management level, approved by the ISO9001, ISO14001, GB/T28001 system certification of enterprises, the company fully implements such technical assets and owns qualification of intelligent system design of building system, curtain wall engineering, urban landscaping work.

The company did not stop the pursuit for excellence by tackling its projects with the technical strength, it always abides its quality policy with full strength, which emphasizes: " workflow to be managed scientifically and

quality products and services always first, with the spirit of being scientific, environmental, human-oriented embedded in the virtue of all products". Such meticulous attitude leads to strict quality management, accurate time control, and excellent quality control for boutique engineering.

Representative works:

The 2008 Beijing Olympic Games news release center, Beijing Olympic Water canoeing competition intelligence system, Beijing State Department of transportation, the Department of Shenzhen airport terminal T3, Shenzhen Kingkey 100 building, Shenzhen excellence Huanggang Century Center, Huizhou Exhibition Center, the Xinjiang Convention and Exhibition Center; Shenyang Hilton Doubletree Hotel; Shenzhen OCT East Garden Hotel, Ganzhou Jinjiang international hotel; Qingdao World Trade Center, Guotai Junan Securities Limited by Share Ltd Shenzhen headquarters office building; Jinjia Technology Building; Shenzhen Swimming Diving Hall; Shenzhen Museum of Art; Wanke Songshanhu No. 1 Building; Wanke Fifth Garden; Nanchang Honggutan Wanda plaza. The company takes the lead in the new trend of China architectural decoration, new era representing the decoration profession with its solid strength, excellent service, and integrative solution to the architectural decoration industry chain.

Adhering to the principle that " always values customers satisfaction and people first ", Zhongzhuang has built up a strong customer network group with a good reputation.

1. Established a partnership with more than 30 Real Estate Company.

2. Serves more than 10 international hotel management companies and more than 20 hotel

management brand.

3. Established strategic partnership with more than 100 well-known enterprises and provides services for government public facilities constructions in more than 20 provinces.

With its powerful strength, Zhongzhuang group ranks forefront among the industry and has become one of the "top 100 enterprises" in Chinese building decoration industry. Such honor is established by our over 1000 different construction projects including indoor and outdoor decoration, mechanical and electrical installation, intelligent equipment installation in the hotels, restaurants, banks, shopping malls, airports, stations, subway, office buildings, hospitals, clubs, villas, gardens.

Zhongzhuang Group has won more than 200 awards, including the national China construction engineering Luban prize, the National Construction Engineering Decoration Award, the National Building Decoration Engineering Technology Innovation Award, Guangdong Province excellent Building Decoration Engineering Prize, Shenzhen Jinpeng award. It has also won the certification of "A Well-Known Trademark in China" and become the enterprise for China building decoration industry AAA grade credit and one of the TOP 500 Guangdong Province enterprises and Guangdong Province integrity demonstration enterprise.

Fully aware of the primal roles of science, technology and strong management system, The company becomes the first one in the industry to adopt ERP information system, enabling integration of intelligent processing system comprising of dynamic management

system, application of remote visualization of mobile office system and project data. Customer service information network and database has also been built for establishing a multi service system of science and technology, information, human resources.

The company has been constantly improving its cooperation within the industrial chain from up to downstream. ZhongZhuang ensure the timely supply of quality engineering materials by its web of supply chain system with over 20,000 material manufacturers and suppliers. ZhongZhuang is also planning to build six large purchasing material distribution centers and components processing bases in six major industrial areas: the northeast, North China, East China, central China, southwest and northwest of Southern China.

On the human perspective, introduction and cultivation of talents has always been the priority in ZhongZhuang. "Gratitude and progressiveness" is the corporate culture. High salary and all-round care are our best ways to retain talents. We advocate for a team spirit of unity, robust, cooperation. We believe that we can attract people with innovation, unite people with care and guarantee the stability with robust system as well as propel our staff for excellence. Up to now, there are nearly one hundred engineers with qualification of the national Class 1 construction, including Registered structural engineers, registered safety engineers, architects, cost engineers, electrical engineers, high or intermediate engineers, designers, economists, accountants, etc.

They are all fighting in the group headquarters, the large area, as well as the first-line construction and have become the efficient outstanding team elites and the soul of our group.

The development and application of building integrated photovoltaic has been a sign of our achievements in green decoration. All along, ZhongZhuang is committed to the application and development of energy-saving products and building green environmental protection. With the pattern of a combination of "technology and environmental protection", "quality and service", we build up a green and environment-friendly technology decoration system frame and become a solution provider for "global green residential environment". We make our constant efforts to promote research and application in solar energy, geothermal energy, air energy, ice cold storage in the field of architectural decoration.

We also develop the green decoration with the core of the LED lighting, energy-saving materials, integrated photovoltaic, intelligent decoration, in order to reduce the dust and noise pollution caused by traditional architectural decoration industry, achieving a combination of "green environmental protection, scientific management" and the modern architecture perfectly.

The Low-carbon Energy-saving Material High-tech Industrial Park, which is under construction covering an area of 180,000 square meters, will inevitably let the group launch projects in green decoration. The group also established a close relations of cooperation in "production, learning and research" with many domestic well-known universities such as SunYatsen University, Zhejiang University, Nanjing Arts Institute, Beijing Architecture University, Tian jin Academy of Fine Arts and Anhui University Of Science And Technology so that we can take the lead in the green building and design area with research strength in the industry.

A large number of national, provincial, municipal key projects and classic city landmark projects confirmed our excellent performance and high reputation and helped achieve a leading bright brand in China architectural decoration industry.

Over the years, ZhongZhuang has carried out different projects as well as its charity projects in more than 20 provinces, cities, and autonomous regions all around the country. ZhongZhuang has always taken a positive part in performing its social responsibility and serving the society, helping more migrant workers to master the technology and solving the employment of about twenty thousand people as well as paying a annual tax of 100 million yuan.

Unity, robustness, cooperation and progressiveness are our common belief. Exceeding customer expectations is our driving force. Winning the trust of customers is our eternal goal.

Song Judy

社长 / President

庄重

副社长 / Vice President

何斌

编委 / Editorial

庄重 何斌 钟矢翔 廖伟谭 庄超喜 赵海峰
庄绪初 于桂添 黎文崇 吴信岑 熊兆宽 潘耀坚
王露熙 佛秀丽 庄展诺

总编辑

王露熙

主编

胡劲松

执行主编

谢瑞

责任编辑

熊乙麟 李琴妹 戴宝莉

通讯员

谢子元 黄富权 孟雪 陈锡芬 张俊鹏 庄李林
金楠 明谊 阮蓉 庄晶 杨应伟 庄俊朋
张雯君 江晓莉 韩茹 陈燕 关琰 庄琛威
李兵 庄永模 庄杰辉 陶波 郑立艳 商秀云
宋洪伟 张雪春 周胜洁 庄付山 田小阳 彭金凤
何水清 金星珍 罗帝福 何春梅 孔晓军 许玉萍
庄治钳 李朝霞 魏春红 鲁强 庄吉华 蒙晓丽
张敏 陈运财 何翔峰 邓培国 李晓丽 庄兆斌
庄勤 李晓溪 谭淦尹 王瑜国 张晓丹 王琳慧
庄绪立 陈圆圆 张阳 彭宇 何玉君 庄冠华
庄建造 曾彬 庄伟达 李瑶珍 庄伟宣 叶小瑜
庄锦标 万琦

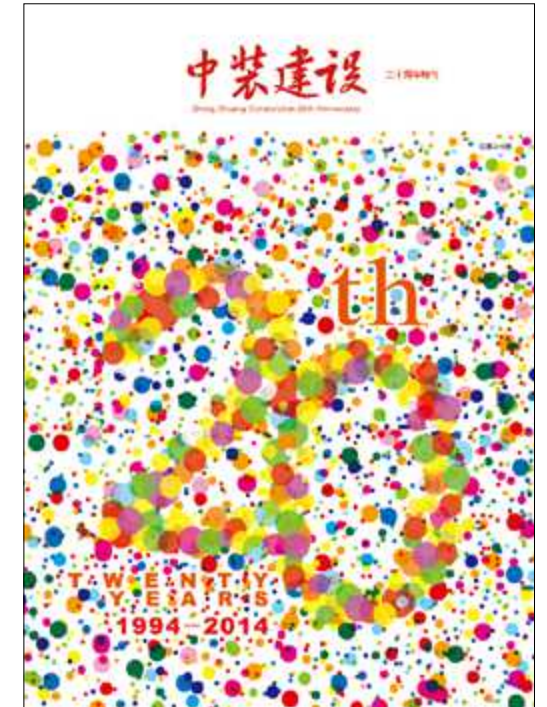

电话

0755-83599233

邮箱

zongjingban@zhongzhuang.com
2071568286@qq.com

网址

www.zhongzhuang.com

地址

深圳市罗湖区深南东路4002号鸿隆世纪广场4-5层

主办

深圳市中装建设集团股份有限公司

设计制作

深圳火狼设计公司

目录

CONTENTS

卷首语 PRELIMINARY REMARKS

卷首语 王露熙	07
董事长致辞	08-09
祝福中装 领导寄语	10-11

见证·高端论道 WITNESS·HIGH ON THE ROAD

建筑装饰行业宏观形势与发展新动态 黄白	14-17
中装是中装人实现梦想的舞台 胡劲松 谢瑞	18-21
行动改变现在,思想成就未来 胡劲松 熊乙麟 谢瑞	22-24
继往开来,再创中装新辉煌 庄重 王露熙	25-27

创业·一路走来 ALONG THE WAY

记忆深处——中装老照片	30-37
光影串起无数的故事 李琴妹	
创业故事——追忆激情岁月	
十天的承诺 谢瑞	38-39
那年坚守在“零下10℃”的工地 胡劲松	40
10年工龄还不“老”？ 戴宝莉	41
锦江酒店项目的经历感悟 胡劲松	42
一个电话,做成一个万达项目 谢瑞	43
那年,只有五个“中装人” 戴宝莉	44
深夜,董事长带着当事人来道歉 胡劲松	45
缘于1989 熊乙麟	46
第一个奖项诞生记 熊乙麟	47

追忆中装的第一次 48-53

第一项“全国建筑装饰行业杰出成就企业家”奖 谢瑞	
第一位高级工程师——何斌 谢瑞	
第一家子公司——深圳市中装园林设计有限公司 谢瑞	
第一个壹级资质——建筑装修装饰工程专业承包壹级 谢瑞	
第一次获得“鲁班奖”——卓越皇岗世纪中心2号楼及裙楼配套工程、蔡屋围京基金融中心工程二期工程获奖 胡劲松	
第一个“全国建筑工程装饰奖”——龙岗区文化中心项目获奖 胡劲松	
第一次获得“百强企业”称号——深圳市百强企业 胡劲松	
第一个金鹏奖——东莞市国齐大酒店项目获奖 胡劲松	
第一个项目经理——庄绪访 谢瑞	
第一个园林项目——万达长春明珠项目 熊乙麟	
第一个文化项目——深圳商报书城项目 谢瑞	
第一个酒店项目——东莞市国齐大酒店 熊乙麟	

第一个机电项目——广东省电信有限公司深圳部分区域接入网机房装修安装	
督导项目 熊乙麟	
第一个智能化项目——YICT VistaScape 安防管理系统总体规划项目 熊乙麟	
第一批专利——中装光伏四项专利 谢瑞	
第一次大型社会公益捐款——汶川地震全员捐款 庄继桃	
第一本集团刊物——《中装建设》杂志创刊出版 胡劲松	
第一个中装文化大讲堂——中央委员叶小文主讲《中国文化与文化中国》 胡劲松	

中装20年·大事件 谢瑞 54-59

奋斗·扬帆出发 STRUGGLE·SAIL DEPARTURE

领导关怀	62-65
温暖伴征程 谢瑞	
固本强基	66-69
从一个项目到一个全产业链集团的发展 谢瑞	

慈善感恩 70-71

中装建设集团公益事业行 胡劲松	
-----------------	--

精品工程 72-81

20年20项精品工程 胡劲松	
----------------	--

畅享·中装梦想 ENJOY·ZHONGZHUANG DREAM

诗意中装	84-85
为你的成就喝彩 钟矢翔	
中装·藏头诗四首 叶小瑜 余庆旋 金楠 庄冠华	
满江红·中装 胡劲松	

生活随笔

我与中装的故事 庄志勇	86-87
有种信仰,叫做梦想 陈惠成	88
做最好的自己 刘鹏	89
最美的年华遇见你 李琴妹	90
四月,我们去中装 汤路遥	91-92

微媒晒祝福 93-95

摄影赏析	
感悟新疆 庄重	96-102
快意震撼——青海门源油菜花 齐一	103-104

卷首语 PRELIMINARY REMARKS

今天,中装20岁了。

一家门店,几个工人,简单的设备,零碎的项目……
20年前的中装,初创时的景象,仍然历历在目。

但从它诞生的第一天起,就有了生命,有了成长的欲望。正如一颗种子,只要给它发芽的机会,它就会百折不挠地从顽石堆里冒出头来,顽强的向上生长。正如一个攀登者,只要给他跨越的目标,他就会义无反顾地向高峰迈步前进,跌倒、爬起;失败、总结;探索、积累;成功、喜悦……信念和成长力量表露无遗。

凛冽寒风里,记录着中装人的坚守;烈日酷暑下,闪烁着中装人的汗水。为了客户的满意,我们精益求精;面对苛刻的工期,我们不舍日夜……20年里,我们始终如一,一路走来:行行足迹见证了中装人前进的步伐、件件大事证实了中装人无畏的成长、串串故事承载了中装人倾情的奉献、项项开拓融入了中装人拼搏的灵魄。正是这20年辛勤打磨和雕琢,才成就了今天的中装。

曾几何时,无数次梦想着未来,在心中谱写人生最美的那束光环。与中装一起走过的日子,我们成就中装的故事,中装装点了我们的人生。我们相互扶持、互相鼓励;学会了相爱,磨练了忠诚;学会了坚持,读懂了责任。我们在进步,中装在成长;我们在改变,中装在前行,我们与中装实实在在分离不开。

宽敞明亮的办公大楼,现代便捷的信息化办公;劳者有获、能者有位的激励机制;感恩进取的企业文化;

矗立全国各地的工程精品……这一切,足以让我们为之骄傲和自豪。这一切,都是中装人创新开拓结出的硕果;这一切,都是中装人用辛勤与汗水、智慧和力量铸就的辉煌!

然而,20年,已然成为过去;前路,还在脚下。

纪念过去,是为了更好的走向未来。值此中装建设集团成立20周年之际,《中装建设》杂志特出版20周年纪念特刊,作为2014年第三、第四期合刊本,用以梳理20年来我们的成长轨迹,用以纪念20年来我们的光辉业绩,同时,也用以鼓舞广大中装人携起手来,继往开来,开创明天的辉煌!

本特刊以思考-足迹-成长-展望为线索,采访对象覆盖行业专家、协会领导、公司高管、中层管理人员和一线员工,详细资料查阅和核对得到了集团高管的竭力支持与配合,在集团成立20周年之际,公司高管团队也深情表达了对公司跨越成长和未来发展的衷心祝福;各项采编工作得到了全体中装人尤其是老员工的精诚配合,他们的记忆帮我们还原历史,他们的成长应证着公司的成长,正是这种自强不息、风雨同舟,铸就了中装的灵魂,成就了中装的新梦想。

有梦想,再起航,明天会更好!

王露熙

董事长致辞

SPEECH OF CHAIRMAN



二十年，从嗷嗷待哺到风华正茂，从少年意气到大家风范。二十年，正是热情似火的年纪，犹如期待绽放的青春；二十年，也是刚刚起头的故事，她魔力般凝聚着一群有故事的中装人，创造着属于自己的梦想。

二十年，我们一直在路上，毫不停步，不舍成长。

这二十年，中装建设集团实现了跨越式发展。公司注册资本从成立时的 60 万元至今 2.25 亿元呈几何数增长；公司实力从小公司发展 to 具有 6 项一级或甲级资质，5 项乙级或贰级资质的全产业链大型综合装饰服务提供商；公司规模从囿于本地发展的小型公司发展 to 面向全国具有 8 家子公司和 30 多家分支机构的跨区域运营的集团公司。二十年里，中装建设集团紧紧抓住国家经济社会快速发展的黄金机遇，一步一个脚印，留下了奋斗的足迹。

这二十年，中装建设集团见证了沧海桑田茁壮成长。从行业无名小卒到连续 7 年入选“中国建筑装饰行业百强企业”，且排名连年上升，2012 年升至第 13 位；从掘取第一桶金到营业收入规模连年扩张，赶超上市公司并处于行业前列；从摸爬滚打的“杂牌军”到荣膺 30 多项国家级荣誉和 20 项省级奖项的“正规部队”。二十年里，中装建设集团沐浴着改革开放的春风，一步一个台阶，始终保持着前进的步伐。

这二十年，是质量求生存、创新促发展的二十年。质量关乎企业的生命，中装建设集团严格执行国际质量管理标准并通过多项质量管理体系认证，两个参建项目获得中国建筑行业工程质量最高荣誉奖“鲁班奖”就是对中装建设集团最好的奖赏；管理是企业生存发展的灵魂，各项现代企业管理制度从无到有，从有到优，从制度层面保障中装建设集团持续健康稳定发展；人才团队是企业的核心竞争力，从建立技术研发体系，到组建设计研发中心并拥有实力雄厚的设计研发团队，中装建设集团实现了科研能力和技术管理水平的全面提升；创新是企业不竭发展的动力，近年来，中装建设集团以节能环保建材为主要研发方向，积极推广节能环保型装饰技术及产品，拥有近 20 项技术研发成果，是为行业先行者。

这二十年，是企业软实力厚积薄发的二十年。秉持“科技提升装饰，中装领先未来”的发展理念，中装建设集团竭力打造“中装”品牌并拥有 43 个门类的注册商标权利。连续获得“广东省驰名商标”、“中国驰名商标”，站在新的起点，中装建设集团还将努力打造“中装”成为装饰行业国际知名品牌。此外，中装建设集团技术创新层出不穷，已获得 53 个技术和设计专利和 9 项计算机软件著作权；企业品牌推广稳步推进，一刊一网多项新媒体传播平台已打造完成，企业形象宣传作品同步推进；反哺社会履行企业社会责任的行动从未间断，捐款捐物、扶困助学、架桥修路都留下了中装建设集团的身影，

掀起了关爱社会的波澜。积沙成塔、集腋成裘，正是这千万股力量，造就了中装建设集团软实力的大提升。

二十年，是一座丰碑，值得我们回顾和总结。但历史终究代表过去，重要的更在未来。二十年的辉煌已然成为鼓舞奋进的记忆，如今我们又走上了新的征程。展望下一个十年、二十年，中装建设集团将努力在科技创新、市场拓展、员工关怀、品牌塑造等方面下大力气，真正让公司融入国际化发展的潮流，真正实现员工与公司同呼吸共命运，打造“百年老店”，续写中装人的新辉煌。

站在二十年的里程碑下，我们仰视一棵参天大树，不仅想到已经为她做了些什么，而且想到还能为她做些什么！我们将继续辛勤浇灌，我们将继续精心培育，让她“四季葱茏，基业长青”！

庄重

BLESSING
ZHONGZHUANG

祝福中装

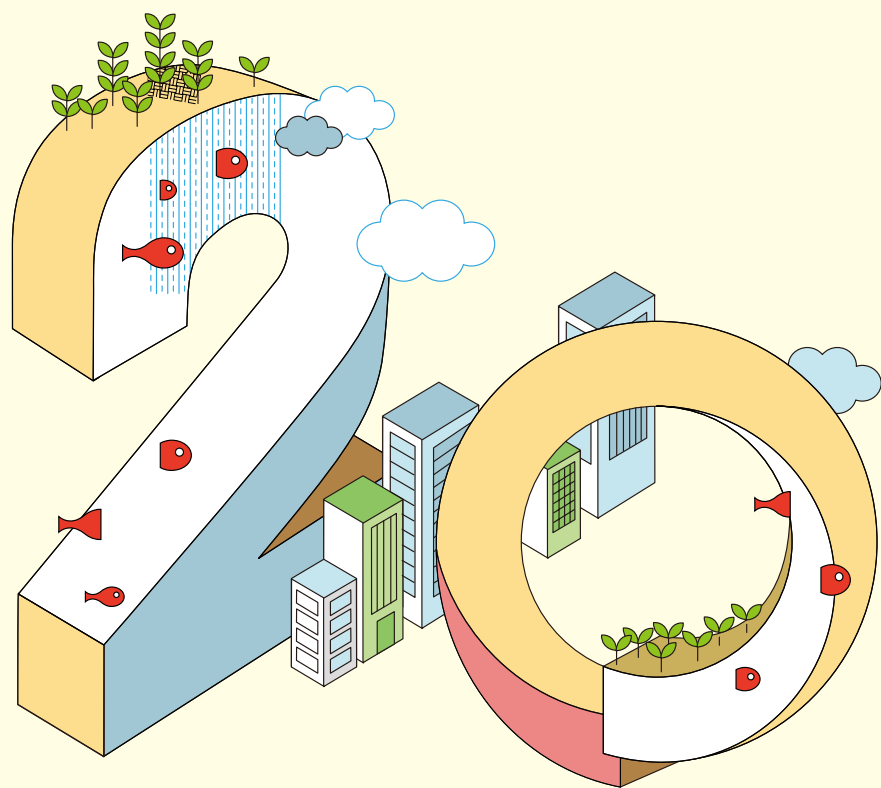
**何斌**
He Bin

我们可以改变的是观点、思路、管理办法和营销策略，但不能改变的是将企业做大做强的决心和勇往直前、不畏艰难的信念。二十年风雨兼程，造就了现时的中装集团，我的感悟就是十个字：忠诚、思考、勤恳、务实、感恩。

钟矢翔
Zhong Shi Xiang

在风雨中，它踏着勇敢坚定的脚步；经过 7300 日兼程，披荆斩棘，终于攀登上了事业的高峰！祝贺你，中装集团！

廖伟潭
Liao Wei Tan

二十载艰辛开拓，见证了中装品牌茁壮成长；二十载风雨彩虹，见证了中装集团跨越发展。作为立志有为的中装人，我们将牢记：忠诚、感恩、责任和使命。未来，我们将与中装并肩走过、众志成城！

庄超喜
Zhuang Chao Xi

二十年的征程，谱写了中装创造辉煌的光荣史。展望未来，让我们风雨同舟、携手共进去圆中装更加远大的“中装梦”，同心同德去开拓更加壮丽美好的新事业！

赵海峰
Zhao Hai Feng

历经二十载的艰苦开拓，风雨兼程，凝聚着无数中装人的智慧与心血，我们迈进了今天千帆竞发，百舸争流的新时代。今朝喜悦庆丰收，明日扬帆再起航。

庄重

Zhuang Zhong

改革如春风，拂面送爽；中装老字号，熠熠生光。
流金岁月二十载，精品杰作遍九州；风雨兼程二十年，中装事业换新颜；
黄金机遇犹可期，时不我待且奋行；绿色人居我来创，敢占鳌头永向前。

庄绪初
Zhuang Xu Chu

20 年的艰苦奋斗，20 年的坎坷征程，
我们将风雨同舟，再创中装辉煌。

于桂添
Yu Gui Tian

风雨兼程，岁月流金二十载。
精诚团结，功在千秋谱华章！

黎文崇

Li Wen Chong

二十载风雨创业路，中装人披荆斩棘，开拓进取，
描绘了绚烂画卷，弹奏出行业强音；“雄关漫道真如铁，而今迈步从头越”，
如今的中装人雄心满怀，意气风发，我们坚信未来的中装，将不断从胜利走向胜利。

吴信岑

Wu Xin Cen

中装，中正、中道，中装为您生活添色彩；
中装，中易、中吉，中装妆点世界，中装妆点未来。

熊兆宽

Xiong Zhao Kuan

二十年，弹指一挥；二十年，风雨兼程；二十年，同舟共济；
二十年，辛勤汗水，二十年，硕果累累；二十年，基业常青；二十年，继往开来，
中装二十年庆有感。

潘耀坚

Pan Yao Jian

欢庆 20 周年，祝愿中装建设在下一个 20 年引领装饰，再创辉煌！

王露熙

Wang Lu Xi

二十年，酸甜苦辣，亦犹在念；二十年，欢欣鼓舞，如在眼前；
二十年，共担风雨，执手相牵；二十年，奋发有为，永远争先。
跨越现在，展望未来，让我们在中装梦之旅的征程上创造更加辉煌灿烂的明天！

傅秀丽

Fu Xiu Li

岁月如歌，你扎根沃土，沐浴阳光，吮吸甘露，中装集团已然成长为一棵大树；未来可盼，你筑实基业，大展宏图，茁壮成长，中装集团定要四季葱茏基业长青。

庄展诺

Zhuang Zhan Nuo

有多少努力能奋斗二十年，有多少信念能坚持二十年，有多少人儿能共事二十年，
为着一个共同的目标，中装人做到了。中装走过了辉煌的二十年，在这个值得纪念的年份里，我们将为了共同的梦想，继续拼搏奋斗。雄起吧，中装人！



见证·高端论道

多少事，从来急；天地转，光阴迫。一万年太久，只争朝夕。
——毛泽东《满江红·和郭沫若同志》

建筑装饰行业 宏观形势与发展新动态

黄白 / 文

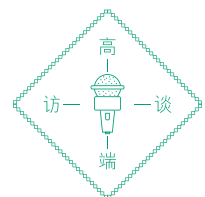

2013年建筑装饰行业在“稳中求进”的国策指导下，继续实现均衡可持续发展。本文以到2013年3月的行业统计为基础，从中认识、归纳行业发展新规律，洞察、发现行业发展新趋势。

国家重视

2013年3月22日和5月21日，浙江飞耀装饰股份有限公司董事长张跃飞（本会常务理事）作为中国企业家代表团成员，随同中国国家主席习近平对俄罗斯、国务院总理李克强对印度的国事访问。2011年11月张跃飞董事长曾随同中国国家主席胡锦涛出席了“2011亚太经合组织（APEC）工商领导人峰会”。

8月30日，中共中央总书记、国家主席、中央军委主席习近平考察了沈阳远大企业集团，远大董事长康宝华（本会副会长单位）陪同考察并汇报工作，并亲送总书记上车。习总书记详细了解

建筑幕墙等产品的生产和销售情况，对沈阳远大勇于走出去、抢占海外市场的做法表示赞许。这是继2008年12月13日胡锦涛总书记、2009年3月23日温家宝总理分别考察沈阳远大后，二位总书记、三位党和国家最高领导人考察沈阳远大。

9月30日，中国装饰股份有限公司董事长李杰峰（本会副会长）受李克强总理之邀，参加了国务院在人民大会堂宴会厅举行的，习近平、李克强、张德江、俞正声、刘云山、王岐山、张高丽等党和国家领导人出席的国庆64周年盛大招待会。

10月18日和10月28日，河南康利达集团、郑州康利达装饰工程有限公司董事长薛景霞（本会名誉副会长）在人民大会堂分别参加了习近平、李克强、张德江、俞正声、王岐山、张高丽等党和国家领导人出席开幕式的中国工会第十六次全国代表大会、中国妇女第十一次全国代表大会。

这不仅是上述建筑装饰企业的莫大光荣，而且可以说代表全国建筑装饰行业，巨大荣誉为全行业所分享。

行业分类

1994年国家统计局颁发了首次修订的国家标准《国民经济行业分类与代码》（GB/T4754-94），代替BG4754-84，将原建筑业门类中的土木工程建筑业，线路、管道和设备安装业，勘察设计业，调整为土木工程建筑业，线路、管道和设备安装业、装饰装修业三大行业。

2002年5月10日，国家质量监督检验检疫总局批准了国家统计局根据联合国《全部经济活动的国际标准产业分类》第三版（ISIC/Rev.3）进行第二次修订的《国民经济行业分类》（GB/T4754-2002），建筑业划分为：房屋和土木工程建筑业、建筑安装业、建筑装饰业（E门类、49大类、490中类、4900小类）、其他建筑业四大行业。

行业统计

本业从1954年发展，纳入国家统计序列始于1995年，据官方统计产值年均占建筑业总产值的3.5%，原因是

家装和幕墙没有纳入。2009年12月21日时任国家统计局总经济师、现国务院参事室特约研究员姚景源在中国建筑装饰协会六届五次理事会上指出，这是国家统计工作中的“漏统”。

为与国家统计局共同进行本业统计工作，本会经调研并在2010年9月发布了《关于我国建筑装饰行业统计工作的调研报告》，结论是：本业年产值相当于建筑业年总产值的20—25%，漏统缺口达16.5%以上。

2011—2013年本业的统计进一步证实，全国年均均为20%，地方年均均为20—30%，如2013年江苏省建筑装饰行业产值5290亿元，相当于江苏省建筑业总产值2.3万亿元（同比增长19.8%，连续三年全国第一）的23%（占本业总产值的16.58%，本行第一大省）。

根据本人多年的统计工作经验，当我国GDP为7—12%、建筑业发展速度为11—23%、房地产住宅产业发展速

2011—2013年装饰业与建筑业产值				
	2011年		2012年	
	建筑业	装饰业	建筑业	装饰业
产值（万亿元）	11.7734	2.59	13.5303	2.9
同比增长（%）	22.6	14	16.2	12
同比增减百分点		0	-6.4	-2
	2013年		2014年	
	建筑业	装饰业	建筑业	装饰业
产值（万亿元）	15.9319	3.19		
同比增长（%）	16.1	10		
同比增减百分点	-0.1	-2		

度为18—20%时，建筑装饰行业发展速度为12—18%。

据本人长期研究，2012年本业产值为2.9万亿元，占当年51.9万亿元GDP的5.5%，比20世纪末21世纪初高峰时期占GDP的6.2%下降了0.7个百分点pct。2012年我国GDP为7.7%，本业与其相协调可达12%，2012年GDP同比降低1.5个Pct，本业相对降低2个Pct。

2013年我国GDP为7.7%（56.8845万亿元），建筑业同比增长16.1%（15.9319亿元），本业与GDP、建筑业总产值相协调，发展速度为10%（降低2个Pct）产值达3.19万亿元，占GDP的5.6%（增长0.1个Pct）。

我国建筑业2003年发展速度超过20%后，曾连保9年增长，2012年走下坡路，2013年创新低。但不会低迷太久。

以散户为主要市场份额的我国家装行业，自2008年国际金融危机以来，连续6年受到国家对房地产业发展“限购政策”行政干预的直接重大影响，加之精装楼盘装修均为公装企业，保障房装修均为房建总承包企业，二者的施工产值分别合并到公装企业和房建总承包企业的财务报表中，家装行业，占全行业的总产值保持不变。

公装行业从2009年占全行业的49%下降到2013年的46.7%，降低2.3个Pct。此消彼长的是幕墙行业，从2009年占全行业的6%上升到2012年

本文相关统计数据以有关方面正式公布为准，尚未纳入的为信息不对称之故。

的 8.2%，增长 2.2 个百分点。

1978—2013 年，35 年来我国的 GDP 年均发展速度 9.9%，本业同期 16%，高于同期 GDP 的 6.1 个 Pct。2000 年—2013 年，14 年来我国 GDP 年均发展速度 10%，本业同期 15%，高于同期 GDP 的 5 个 Pct，创造了人类历史不曾有过的传奇。

本业随同我国国民经济的发展相协调，本世纪 13 年来，分别于 2002、2008 和 2012 年出现了三个行业发展速度的拐点。2000—2001 年高速发展，年均 22.5%，2002 年下降 12 个 Pct 到 9%，而后的 2003—2007 年保持了 5 年年均 18% 的稳定增长，2008 年下降 10 个 Pct 到 8%，2010—2011 年，连续 2 年保持了 14% 后，2012、2013 年连续下降了 2 个 Pct。

2000—2013 年，14 年来行业年均发展速度 15.2%。

2014 年将面临更为复杂严峻的经济形势和下行压力。

未来发展

中共中央总书记、国家主席习近平 2013 年 3 月 4 日在十二届全国人大会议提出，实现中国梦，中国要从经济大国发展到经济强国。2014 年 3 月 31 日在布鲁塞尔对欧洲理事会主席范龙佩指出，中国是世界上最大的发展中国家，至少还有 10 年到 20 年快速发展机遇期。

全国政协委员林毅夫 2013 年 3 月 7 日在全国政协十二届一次会议上指出，中国应该有潜力维持 20 年年均 8% 左右的增长；2014 年 3 月 8 日在全国政

协十二届二次会议上指出，未来 20 年能够保持 7—8% 的增长。

据此，随着中国 2010 年成为世界第二大经济体，2020 年全面建成小康社会，从经济大国到经济强国，建筑装饰行业也还有 10 年到 20 年快速发展机遇期，也有潜力保持年均 10% 左右的增长。

金融危机打击的是房地产、金融等有泡沫、资本性的行业，而不是实体经济的建筑装饰行业。本业加快转变发展方式，为的是寻求新的均衡发展，目的是可持续发展。

以政府和国有为主体的投资和以家装为主体的消费，本业继续保持总需求和总供给的均衡，标志是公装和幕墙企业仍然几乎不作新闻媒体广告。本业正

是在这一历史大背景下与时俱进可持续发展，由建筑装饰大国走向强国。

市场需求

中共中央办公厅国务院办公厅 2013 年 7 月 23 日印发了《关于党政机关停止新建楼堂馆所和清理办公用房的通知》，该通知是自 1988 年来首个楼堂馆所“限建令”以来，国家层面发布的第 11 个党政机关楼堂馆所管理文件，也是自 2013 年 3 月以来新一届中央政府第三次强调“不得以任何形式和理由新建楼堂馆所”。12 月 8 日公布了《党政机关国内公务接待管理规定》。

党和国家规定未来 5 年，各级党政机关楼堂馆所严禁豪华装修，内部接待场所不得超标装修装饰。

党和国家对党政机关楼堂馆所、内部接待场所限制性装修装饰的规定，有力地推动了建筑装饰行业加快转变发展方式，提高产业发展层次和水平。

市场经济的原则是需求决定供给，如今党政机关楼堂馆所、内部接待场所的需求变化了，建筑装饰行业要相应调整供给。同时，意味着，促使以民营经济为主体的本业，提高水平，加快向承建以民营为主体的行业的装修项目转移。

在新一轮以民营装饰工程为主的市场竞争中，在承发包双方都有实力讲诚信的基础上，看谁能够迅速脱颖而出。

发展瓶颈

本业年均产值 3—5 亿元的企业，现多不被本业上市公司并购所看好。产值规模是做大的程度、做强的基础。以年产值为代表，本业企业发展有四大瓶颈：5000 万元—1 亿元至 3—5 亿元至 10—15 亿元至 20—40 亿元至上百亿元。

瓶颈的表象：一是随着年产值的提高，利润反而停滞不前或下降；二是随着管理成本的增加，效率反而裹足不前或低下；三是感觉更累，信心不足。只

2011—2013 年装饰业与建筑业产值

产值(万亿元)	11.7734	2.59	13.5303	2.9
同比增长(%)	22.6	14	16.2	12
同比增减百分点		0	-6.4	-2

有加快转变发展方式才能有所突破。通常的突破同期约是 3 年。

本业年均产值 3 亿元以上的企业，均是本地区行业发展的龙头企业。2012—2013 年产值在 3 亿元以上地区，广西仅为广西三源装饰工程有限公司；天津只有天津华惠安信装饰工程有限公司和天津中建六局装饰工程有限公司；甘肃仅为兰州豪斯设计装饰有限责任公司；温州只有温州市中天装饰工程有限公司；陕西有西安市鑫龙建筑装饰工程(集团)有限公司和西安市四腾工程有限公司；河北有斯特龙建筑装饰工程有限公司等。重庆、河南、山西、吉林、云南、贵州、内蒙古、宁夏、新疆等中西部欠发达地区，现均没有。

本业上市公司均不考虑并购营收额过小的企业，说明企业管理团队、有特点细分行业、有人格魅力企业家尚未形成。

企业发展瓶颈，说明原有的均衡打破了，需求新的均衡，实现的惟一有效途径是加快转变发展方式。(待续)

(作者 中国建筑装饰协会行业发展部主任)

2000—2013 年建筑装饰行业产值

年度	发展速度(%)	总产值(亿元)	公装(亿元)	占总产值(%)	家装(亿元)	占总产值(%)	幕墙(亿元)	占总产值(%)
2000	25	5500	2875	52	2475	45	150	3
2001	20	6600	2770	42	5500	55	200	3
2002	9	7200	2990	42	5500	55	250	3
2003	18	8500	3525	42	5500	55	300	3
2004	18	10030	4665	46	5500	50	350	4
2005	18	11800	5500	46	5500	50	400	4
2006	18	14000	6500	46	5500	50	500	4
2007	18	16500	6780	41	5500	55	720	4
2008	8	17800	8000	45	5500	50	864	5
2009	12	19900	9900	49	5500	45	1100	6
2010	14	22800	10600	47	5500	46	1500	7
2011	14	25900	12200	47.4	5500	45	2000	7.6
2012	12	29000	13700	47.2	13000	44.8	2300	8
2013	10	31900	14900	46.7	14000	45.1	2600	8.2



中装是中装人实现梦想的舞台 访深圳市中装建设集团董事长庄重

胡劲松 谢瑞



在夜幕降临的时刻，在台湾 Here 吧，一个很休闲的地方，深圳市中装建设集团董事长庄重坐在一张长方形的木桌旁，凝视着前方，目光坚毅。我们的采访就定在这里，时间从下午6点一直持续到深夜12点。

我们渴望这样的采访。因为，在中装20周年的此刻，我们能和中装建设的奠基人、见证者、掌舵者一同抚今追昔，畅叙中装大未来；因为，我们能感同身受融入到青春似火的中装大家庭，怀揣着美丽的梦想，聆听董事长的奋斗故事。这样的采访，让我们慢慢读懂董事长，读懂中装。



中装建设集团庄重董事长在“中装杯”全国大学生空间与环境艺术设计大赛北京启动仪式上发表致辞

装饰本质上是一种美的创造

31年前，深圳市中装建设集团董事长庄重走出校门就来到了深圳。初来深圳的印象，依然深深烙在他的脑海，渔村、田地、蕉园，处处可见……但是，经济特区建设所孕育的勃勃生机却无处不在。为了谋生，他什么都干过。他亲眼目睹特区一幢幢高楼拔地而起，能清楚地记得第一座宾馆建设时的情形，也记得第一家高档酒店开业时的场景。当然，印象最深刻的还是建筑这些高楼大厦时使用的来自香港的技术和机械，以

及装饰这些建筑时精美的设计和新型的材料。

“那时候中国内地对装饰几乎没有概念，只有香港装饰传入深圳后，才有了装饰的意识”。随着香港的施工队伍和设计专家源源不断地来到深圳，他们使用现代施工机械，如水泥泵、振动棒、各类电动工具等等，甚至混凝土都是从香港转运回来，光这些现代设备都足以让人看得眼花缭乱。当然，那时候深圳的许多建筑，也都出自香港顶级设计师之手。

庄总适应了深圳的生活，并建立起了对建筑装饰的兴趣。“那时候很关注深圳的新建筑，喜欢去凑热闹，瞧瞧看看。”当然，庄总对建筑的兴趣也不是一时兴起，他仍然记得父亲曾告诉他广州最好的建筑是爱群大厦。可老迈的爱群大厦和如今的深圳五星酒店中的“总统套房”比起来，还是有天壤之别。看着深圳日新月异的变化，一座座大楼美丽生花，摸爬滚打几年后，庄总干起了“装修佬”的活，因为他觉得“干建筑装饰，绝对是一种美的享受”！

这里的“装修佬”，并不是今天装饰市场的“散兵游勇”。庄总进入了一家国有企业，可谓装饰行业建制最早的“正规部队”之一。在这家国企，庄总从普通职员干起，做到了项目经理，升到了总经理助理，最后做到了副总经理。这几年，他跑遍了全国各地，人民大会堂翻新工程、北京亚运会亚运村工程、北京饭店工程、西北第一高楼西都大酒店工程、长沙芙蓉大酒店工程……这些都是他亲自参与并主导的精品项目。

“每逢再次路过这些自己亲自装饰的工程，都有一种无所不在的存在感，和至高无上的荣誉感，仿佛自己就是这座建筑生命里的一份子，并融入了这座城市装了城市的美。”除了创造精品工程，庄总和他的团队还创造着诸多纪录。如中国第一家K拉OK——深圳南国影联的装饰设计，就是他带领团队完成的。“这个项目在国内没有先例，完全靠自己设计创造，摸石头过河。”正是这无数的创新探索，在见证了他个人成长的同时，也成就了深圳装饰在全国的地位。



集团董事长庄重先生（前排左三）在“深圳百强企业颁奖晚会”上领奖

“全国装饰看广东，广东装饰看深圳”。经过近30年的发展，装饰行业成为深圳在全国最具影响力和辐射力的行业之一，是深圳又一张耀眼的城市名片。据统计，全国各地的标志性建筑装饰工程，大量载入史册的经典工程，近半都烙上“深圳装饰”的印记。这得益于改革开放，也与深圳人“敢为天下先”的性格不无关系。

“当然，如今的装饰已经颠覆了传统的装饰，已不可同日而语。”庄总在谈起现代装饰时，不知不觉将装饰认定为一种艺术创造。在装饰行业发展的大好前景下，大量建筑装饰人才涌入和得到培养，设计大师、装饰专家层出不穷，基于文化创造装饰和基于装饰阐扬文化得到良好的互动。因此，装饰本质上已经成为文化传承的一部分，是创造美的活动。

“建筑给予建筑以骨架，装饰才赋予其灵魂。”各种先进的装饰设计理念，

各类先进的新型的装饰材料，共同铸就建筑的生命。随着装饰科技的发展，将来，会呼吸的建筑、能发电的建筑、可养生的建筑、全集成的建筑……都将不断涌现。因此，不能不说，建筑装饰本质上是一种美的探索和艺术创造。

选择装饰作为一生的事业

从“看装修”到“装修佬”，从“老装修”到“功勋人物”，庄总在建筑装饰行业摸爬滚打近30年。他亲眼目睹城市建筑装饰的兴起与发展，亲身参与精品项目的涅槃与重生，亲手打造“中装”这个装饰行业领先品牌。对于这些经历和成就，庄总认为他没有“高大上”的理想，只是和大家一起做着“屌丝”的事而已。他说：“中装能有今天的发展，离不开中装人的奋斗进取，中装是一个大家庭，也是中装人实现梦想的舞台。”

幽默风趣的庄总用起新潮的网络热

词也显得信手拈来，自我调侃之余也显露出自己对梦想的理解：梦想其实很简单，也很现实，关键在于是否坚守最初梦想。这在他身上其实也有着真实的写照。

很小的时候，庄总就爱看书，老家村镇能借到的书基本上都被他看完了。那时候，总梦想能去镇上的新华书店上班，既可以吹着吊扇，看无尽的书，还能拿回工资补贴家用。虽然没去成书店，但是他开过深圳最大的古书店。虽然已年过半百，但他还在攻读EMBA并即将毕业，爱学习、常学习，每天读一会书，依然是他永恒的习惯。

后来，庄总还想做电影放映员，背着放映机走村串镇，既可以看电影，还能赚工资。对于自己这些年轻发涩的梦想，他简单地将他归结为只是想逃避劳动。当然，在父亲长期不在家，三个幼小弟弟需要照顾的情况下，作为家中长子的他，自然而然担负着更多责任。劳动终究是逃避不了的，他只是在思考怎样创造更好的机会来改变命运。

没去书店，没去放电影，庄总选择了做“装修”。在他看来，这就是改变人生事业的选择。庄总出身老党员家庭，自小受父母高尚品格的耳濡目染，一心向善。“父母时刻要求我们干好事业，为社会造福，为人民造福。”他想，装饰装修行业是创造美感，创造幸福感的行业，既可以带来劳动就业，还能建设城市，美化城市，精品工程还能激起人们的自豪感，烙下自己的城市记忆，这绝对是一个好行业。正是在这种力量的驱动下，庄总干起了装饰事业。

在装饰事业生涯中，庄总辗转全国各地、风餐露宿郊野、严寒酷暑凛冽，这些自然是“苦其心志，劳其筋骨，饿其体肤”，倒还“增益其所不能”。在人生事业中，庄总替人背黑锅、遇车祸险遭不测、爱人被撞昏迷数月……这都曾让他迷茫困顿，但是他终究没有为困难所压倒，“没什么大不了的”！正是父亲、母亲言传身教给他的坚韧，让他豁然以对。“其实人经常会遭遇各种艰难的事情，坦然面对就好了。笑也罢，哭也罢，该来的终究会来，该去的终究会去。”庄总对这些都轻描淡写，似佛家般超然。

庄总喜欢擂茶，五六岁时就开始学做擂茶，一如既往的坚持喝饮。“现在已经是大师级。”他如是说，“在疲惫的时候，喝上一杯擂茶，真是人生一大惬意事。”擂茶的品格与客家精神如有神似。擂茶，取之于山野，烹之于征途，映日月星辰，染风霜雨雪；品之，呈优雅闲适之情，增粗犷豪迈之概。如果你认真体察，一定会发现，擂茶及其哲学，无不深深浸入了庄总的血脉，收放之间，张弛之余，无不彰显庄总对生活的理解和人生的智慧。

中装面临做大做强历史机遇

对于自己亲手打造的中装和未来建筑装饰事业发展的前景，庄总抱有无比坚定的信心。首先是市场需求空间大，建筑装饰不可或缺。装饰属于衣食住行中住的一部分，只要有人居，就会有装饰，所以这是一个可持续发展的行业，虽然劳动密集，但是技术含量越来越高。

其次是做强做大的空间大，中装大品牌值得期待。目前，建筑装饰行业竞争处于“战国时代”，群雄并起，大行业，并没有成就装饰大品牌。因此，中装面临做大做强历史机遇，只要方向正确，战略得当，全员努力，实现中装快速而强大发展是完全可能的。

面对未来的挑战，中装还有许多尚待解决的问题。首先要完善现代企业制度，保障人力资源、财务、创新、信息化等的科学管控，并充分融合信息化、品牌传播、员工关怀等因素，塑造中装的企业文化。其次，要推动人才队伍建设，从人才的培育、挖掘和吸纳上下功夫，满足公司成长发展的需要，继续推动“中装杯”活动，打造人才对接平台，并适应国际竞争需要，与国外一流人才团队实现合作共赢。第三是要树立正确的价值观，要以中装大家庭为荣，树立比肩华为、腾讯这类领先企业的志向，确立帮助人们住得更舒适，更具幸福感，为社会做贡献的目标，让中装人能在行业受尊重，传播正能量。第四是要身体力行，协调好管理，带好团队，将大家统一到同一个目标下，为大家树立好的榜样。

作为“船长”，庄总深知前路必然有狂风暴雨；作为领头羊，庄总明白唯有跨越沟壑才能到达大草原。虽然面对来自各方面的挑战，但做行业领导企业、行业旗帜和标杆，做成行业和城市名片的奋斗目标不会改变。因此，全员参与、团队作战，提升装饰设计的文化深度，打造装饰服务专家和装饰美学典范显得尤为重要。“众人划桨驶大船。”相信，中装人已经准备好了。

中装将全力推进绿色建筑

创新，是民族进步的灵魂。对于装饰行业科技与环保的发展潮流，庄总感同身受。国民经济发展建立在科技进步的基础之上，打造中国经济升级版，必须营造公平竞争和包容宽松的创新环境，完善政策激励及考评机制，增强全社会创新的内驱动力，以创新驱动提升经济质量效益。随着建筑装饰发展的逐步成熟，建筑装饰企业将成为装饰科技创新的主体。

科技进步必将丰富建筑装饰产业的服务内容、拓展其服务范围，并提升其服务质量。信息技术进步让智慧装饰、智慧家居由理想变成现实。因此，现代装饰必须帮助人们构建高效的住宅设施与家庭日程事务的管理系统，实现家庭与外部信息畅通，帮助人们合理安排时

间，优化生活方式并提升家居安全性、便利性、舒适性、艺术性，实现环保节能的居住环境。同样，科技进步必将强烈冲击建筑装饰企业现有业务模式，促进产业形态变革。传统建筑装饰企业若不关注科技进步，不能及时把科技成果应用于设计、施工和管理，其业务就有可能被IT公司、机电公司、建筑材料及部品生产销售厂商蚕食，就有可能被边缘化，甚至被市场淘汰。

因此，庄总和他领导下的中装集团，一直倡导“科技提升装饰”的理念，并致力于实践。作为“节能系统专家”，中装集团打造了基于智能化、信息化基础上的地源热泵系统、中央吸尘系统、中央新风系统、中央空调系统、中央热水系统、中央水处理系统、数控遮阳系统、智能幕墙系统、节能门窗系统、太阳能光伏、光热系统、动态冰蓄冷中央空调系统等建筑节能整体解决方案，并

应用于建筑项目的方案设计、项目实施、运行维护的全程，在大量的项目实践中收到了良好的社会和经济效益。

为更好地做好建筑节能体系的整体服务，中装集团还计划在全国六大片区规划建设材料采购配送中心及部品部件加工基地。基地以低碳材料高新产业园基地为依托，以科技创新、产学研结合来推动新材料开发、材料标准化和模块化生产，致力将新能源产品更广泛、更深入的推向市场，以开创科技建筑装饰新天地。此外，中装集团旗下的光伏公司还积极探索利用先进绿色建筑技术，将太阳能和LED有机结合在一起，为建筑提供了高效节能、循环利用可再生资源的全程系统解决方案，现已具备领先于行业内的技术实力。



太阳能光伏系统

庄总认为：“没有人可以对抗时代的潮流。”今后，他和中装集团将进一步推进绿色建筑、低碳节能装饰产业，减少对地球的污染，降低对人居环境的破坏，减轻对人类身心健康的损害，为实现智慧人居环境而努力奋斗。

（作者单位 中装建设集团总经办）



集团常务副总裁何斌

行动改变现在 思想成就未来 访集团常务副总裁何斌

胡劲松 熊乙麟 谢瑞

实践出真知，没有历练不出真材。建筑装饰行业，是劳动密集型产业，也是技术和经验要求越来越高的行业。要成为真正的行业专家，除了要具备真才实学的基础之外，还需要不断在工程一线积累知识和经验。读万卷书，还得行万里路，两者都不可偏废。

纸上得来终觉浅，绝知此事要躬行

1978年，仅仅16岁的现中装建设集团常务副总裁何斌以优异成绩考入同济大学。1982年大学毕业后，品学兼优的他被分配到江西一家国有企业工作，一干就是10年。这10年里，从画图到设计、施工、管理，甚至兼职单位电大教学站班主任老师。每一个岗位都留下了他刻苦钻研的身影，每一个岗位他都能发挥自己的特长，即使是在最艰苦的施工一线，他也能干得心应手。

何总坦言，由于经常在施工一线，他积累的实际操作经验，既是任何理论知识无法替代，也是对理论知识的检验与升华。当时工地艰苦的条件，风餐露宿的生活磨练了他的意志与毅力，这一段经历是不可复制的人生财富，为日后的工作与生活奠定了坚实的基础。“现在很多年轻人都是在空调下长大，建议他们都要

想办法去工地锻炼一段时间。”何总坚定地说，“如果缺乏施工现场的工作经验、很多理论都是纸上谈兵、凭空想象出来的东西肯定经不起实践的考验。”

1992年，何总做出了一个当时很多人都不敢做的决定：从原单位辞职下海。辞职后两年里，何总在房地产公司，先后干过打桩队队长、开发部项目经理。这些岗位的历练，也丰富了他的一线操作经验。虽然房地产在当时还不是热门，而且此前他并无房地产行业工作经验，在跳槽进入民营企业后也遭遇了种种失落与不如意。但不管在哪里，何总总是以高标准严格要求自己，两年的锻炼与磨砺，何总掌握的知识面更加广泛、专业知识更扎实。

1994年，也是中装诞生的那一年。“我来到深圳，当时深圳正在建设经济特区，从内地来深圳就像现在去香港一样，需要各种证件，进出都很不容易，更别说把人事档案调过来。但是，由于当年正好获得了高级工程师资格认证，所以，我被作为高级人才引进深圳市，各种人事手续办理相当顺利”。“但此后几年在深圳打拼，我也吃了不少苦。”这一年，何总自己组织施工队，承接工程项目、亲自画图设计、采购材料、蹲点施工……

何总说：“那时候项目非常难得，刚开始做的时候，那怕是几万元的工程自己也做”。言谈间，我们能感受到眼前这位大汉经历过不少起伏与坎坷，但在困难与挫折面前他并没有低头、没有退缩和停滞，而是以积极乐观的心态从容面对。

行动改变现在，思想成就未来

2005年，何总加入了中装。当时中装的办公室很小、办公设备也很简陋、公司员工掰掰手指就能数清，条件可想而知。“一定要认真负责、有事业心、有责任心，有责任心才能做好工作、有事业心才能把事业不断做大。”这是何总10年来在中装的深刻感受。“在中装的十年，不但是我个人成长的十年，也是中装飞速成长的十年”。在集团董事长庄重的领导下，公司已经从当初的小公司跻身行业十强，确属不易。

目前，公司每年完成的工程量达到20多亿，且逐年增长，分支机构遍布全国并开始触及海外，业务内容涉及装饰、建筑幕墙、金属门窗、建筑智能化、机电安装、产品研发等。公司能发展到今天的局面确实值得庆贺，但我们要时刻保持清醒的头脑，不骄不躁，如此才能在日益激烈的竞争中稳打稳扎，立于不败之地；公司的快速发展和取得的业绩固然离不开每一位员工的勤奋和努力，但更重要的是有一位高瞻远瞩的领航人，有科学的经营理念，恪守合法经营、诚信经营的信念；秉承对客户负责、对业主负责、对社会负责的态度，不断丰富和建设独具特色的中装文化，打造驱动企业永续成长的软实力。

企业营利固然重要，但比营利更重要的是企业文化与经营理念。前者决定了企业发展的基础与平台，后者决定了企业发展的广度和深度。没有营利就没有发展的可能，但如果只注重营利而没有企业文化与经营理念的支撑，就不可能走得长远。文化是一条纽带，一种精神，一种信仰，是企业综合实力的体现之一，积极向上的企业文化无疑能催人奋进。中装正是凭借几十年如一日的执着与坚持，全公司上下齐心协力，对每一个工程质量的严格要求，赢得了敬业、专业的口碑，赢得了无数奖牌，赢得了市场的认可。

创新才有出路，细节决定成败

俗话说：“打江山容易、守江山难。”经过20年艰苦努力，公司虽然行业内占据了一席之地，但面对前景广阔的装饰市场，和激烈的市场竞争，要保持公司持续、快速、健康的发展势头，还需要狠下功夫，以后的五到十年是关键时期。

首先要稳，稳才能保住进取的姿势。稳打稳扎，步步为营，是为创业守成的基本策略，但仅有稳还明显不够，必须有新，新就是保持进取的态势，有所突破，这样才能迈进发展的新里程，才能创造出新的业绩与平台。稳看似容易其实不易，稳健固然要远离浮躁与激进，但也必须杜绝保守和呆板；创新一直就不是一个简单的问题，无论是制度还是技术手段。当下装饰行业正在步入新的发展阶段，智能建筑、绿色建筑等概念的兴起与运用，对装饰行业与装饰企业的管理能力、研发能力、创新能力都提出了更高的要求，一个企业如果墨守成规、没有创新必将被淘汰出局。无论是求稳还是求新，都必须注重细节，精益求精，包括对制度设

计的精益求精，对每一个项目的精益求精。唯如此，我们才有可能高效，才有可能出精品；这一切的落实与推进都离不开人才队伍的建设。

说到细节，何斌向我们说起了多年前一个项目投标经历。当时公司参与一个合同价为4000万元人民币的工程投标，公司花了几万元和数十天时间用于组织该项目投标事宜。项目部人员对标书的内容是否切入项目、是否体现公司对本项目的理解做了严格的审查，反复审核、修改终于做出了一本高质量的标书。万事具备，只欠东风。面对即将开始的竞标，大家都信心满满。

但开标时，令大家傻眼的事情发生了。因为标书里少了一份投标承诺书，直接导致本次投标出局。此次投标的失败，直接导致公司投入的财力物力付之东流，更严重的是导致公司利益受损。在扼腕叹息的同时，何总也陷入了深深的自责，他深刻体会到细节对于成败的重要性。从那以后，何总对每一份做好的标书他都要仔细认真的全面检查，要求所有员工都要细心、绝不允许犯同样的低级错误。

要知道对项目细节疏忽的结果仅仅是导致项目投标的失败，如果是制度设计细节的疏忽将会是什么后果呢？结果不言而喻、严重性无法想象！可见细节决定成败是颠扑不破的真理，公司上下都应时刻谨记于心，对待所有工作都应精益求精。

长风破浪会有时，直挂云帆济沧海

公司目前正筹备更大的发展，这对公司管理层的智慧与能力无疑提出了更高的



常务副总裁何斌（中）在第九届深圳知名品牌颁奖典礼上代表中装建设集团领奖

要求。就何总自己而言，以前只管业务，现在要全面管理公司各项事物，加上日益增多的社会事务等，对自身的角色转换与协调能力提出了重大挑战。当然这也印证了何总一句话：“公司发展的十年也是自己发展的十年”。面对变化与挑战，应时刻保持敢闯敢拼的精神，从思想观念上加以适应，快速提升自身各项能力，以大局为重、着眼未来，唯如此才可能跨越各种障碍，克服种种困难与压力，开创更加美好的明天。目前公司已经建立了自己的设计研发中心，以及已经建成和正在筹划的各个配套的产业园，种种举措无疑都是公司高瞻远瞩的战略谋划。在公司已经有了良好发展势头的前提下，何总针对业务营销与公司管理两个具体问题，表达了自己的看法。

公司在快速扩张和发展过程中要保持稳健运营与持续上升的良好态势，应该把工作重点放在业务营销与公司管理上，克服和解决目前营销手段与营销技术相对保守与落后的问题。营销团队经验不足，协调管理跟不上等综合因素直接导致营销业绩欠佳。因此要协调好各种因素，全力推进营销，尤其是要开拓高尖精的项目、品牌项目、有影响力的政府工程、精装工程，这类工程不仅能给公司带来经济效益、还能起到宣传作用，对公司意义重大。此外，要主动关注并开发偏远地区业务，围绕乡镇做文章。

中装的成长，与做成许多品牌项目和精品工程分不开。但站在新征程的起点，应自觉提出更高更严的要求。在营销手段上应当打破常规、走出传统营销的模式，多借助现代科学技术，借助互联网，发挥电子商务的强大功能与作用，把目光投向更高更广的市场并各个击破，具体落实。

管理是营销及其他工作的重要保障，是公司正常有效运转的前提和基础。目前公司有 600 多名员工、遍布全国各地的分支机构 40 多家，调动所有员工的积

极性，充分发挥分支机构的优势与作用，协调总部与各分支机构的关系，实现资源整合，逐步实现信息化管理，提高工作效率是管理工作的重点与难点。

公司已经在现代企业制度框架下进行了改革，但作为公司管理人员应时刻提高警惕，防患于未然。在做好本职工作的同时，应多花时间观察现有制度，善于找出其不足之处并加以完善；多花时间学习先进的管理知识和经验，确保公司每一项制度落实到位，为公司营造良好的氛围，形成良性互动与循环；齐心协力争取将企业做大、将效益做优、将品牌做强。

纵观当今世界五百强企业，每一个企业都有自己独特、优质的企业文化。行业之间的竞争必将是技术与人才的竞争，也是文化的竞争。公司应重视与加强自有知识产权产品的研发与保护，各部门亟需提升员工素质引进高素质人才，注重政策落实；善于塑造和运用企业文化，文化是一个企业的灵魂、精神支柱，具有强大的感染与辐射作用；是企业生生不息、永续发展的动力。

随着人们生活水平的提高，对建筑装饰的要求也必将越来越高，这对装饰行业来说既是机遇也是挑战。中装人正在路上，延续着团结、奋进、刻苦、求实的精神；中装人能将一个无名企业打造成为行业十强，就一定也能将这个已经初具规模的企业做得更好、向着世界强企的目标进发。用心管理，用心爱工作、爱生活、爱企业、爱人，中装灿烂的未来一定会如约而至，永世传承。

（作者单位 中装建设集团总经办）



继往开来 再创中装新辉煌

——未来五年中装建设集团发展展望

庄重 王露熙

经过 20 年发展，深圳市中装建设集团在建筑装饰行业内已经积累起相对竞争优势。近 7 年连续入选“中国建筑装饰行业百强企业”，且排名连年上升，2013 年升至第 13 位；具有 6 项一级或甲级资质，5 项乙级或贰级资质，具有 8 家子公司和 30 多家分支机构，逐步成长为一家大型综合装饰集团公司。面对偌大的建筑装饰市场蛋糕，面临前景光明的行业发展机遇，中装建设集团未雨绸缪，乘势而为，统筹规划了近 5 年发展目标和规划蓝图。

借力资本市场抢占先机

建筑装饰行业是劳动密集型行业，已成为建筑业中的三大支柱产业之一。随着房地产热潮的兴起，建筑装饰行业也快速成长为朝阳产业。近些年来，伴随中国经济的快速增长以及相关行业的蓬勃发展，建筑装饰行业愈加显示出了其巨大的发展潜力，市场增长空间以平均每年 20% 左右的速度递增。

虽然建筑装饰市场空间广阔，行业企业数量众多，但是市场竞争激烈，行业集中程度偏低。行业排名第一的上市公司金螳螂发布的 2012 年销售业绩总额在全国市场总额的占比也仅为 0.53%，可谓“大行业，小公司”。此外，受制于各地经济发展的不平衡、风俗习惯、审美标准差异以及务工成本和原材

料供应等因素的制约，建筑装饰行业较强的区域性特征。仅有少数企业可以面向全国拓展业务，实现跨区域经营。但是，近年来，知名度较高、资金实力雄厚、人才资源丰富、管理水平较高的企业，其发展水平远高于行业平均水平，市场份额逐年提高，并将促进行业集中稳步提升。

《中国装饰行业“十二五”发展规划纲要》提出了行业发展目标：到 2015 年装饰工程总产值力争达到 3.8 万亿元，海外工程产值力争达到 5000 亿元；装饰行业企业总数力争保持在 12 万家左右，取得建设行政主管部门核发工程资质的企业数量争取达到 7 万家以上，集团式装饰企业数量争取达到 100 家，同时出现一批有自主知识产权的企业，上市建筑装饰工程类企业数量力争达到 25 家以上。由此可见，未来几年，建筑装饰行业将通过合理引导并逐步培育行业龙头企业，建立“大装饰，大企业”的产业格局。

站在巨人的肩上，就是为了超越巨人。未来几年，中装建设集团将一如既往地坚持以国家政策、市场需求为导向，以节能环保为方向，构建以室内外装饰、幕墙设计与施工为主，以部品部件工厂化生产、装配化施工为生产模式，包括木业、饰品、节能门窗、景观园林等配套服务在内的一体化装饰产业格局，实现企业可持

续发展，致力于成为我国公共建筑装饰行业领先的大型综合装饰企业。

进入资本市场，成为知名企业，是中装建设集团实现这个宏伟目标的必由之路。装饰企业发展 30 年来，借助资本市场的力量，与行业所遇到的良好发展机遇有直接联系。目前，国内资本市场装饰板块的企业数量已达到 8 家（含香港上市）。装饰企业未来主导建筑产业链的“大装饰”概念正在变为可能，企业要成为装饰行业的发展商、投资商、运营商、集成商，需要进一步加强与资本市场的联系，这也有利于行业集中度的提高和产业格局的重新调整。

在面临行业洗牌的发展趋势下，拥有上市平台的装饰公司具有无可比拟优势。在机遇与挑战面前，中装建设集团顺势而为，乘势而上。2012 年 4 月，公司整体变更为股份有限公司。中装建设集团近三年来，公司营业收入呈跨越式增长。特别是 2013 年营业规模超过 20 亿元，超过了行业百强排名第六的上市公司。我们相信，中装建设集团一定能借力资本市场实现完美蜕变，做大做强。

固本强基锻造硬实力

现代企业竞争，不上即退。没有矫健的身躯，过硬的本领，就会淹没在烟

波浩渺的大洋里。在夯实企业发展根基的前提下,推动公司整体上市;借力资本市场,反哺企业基础建设,推动公司事业全面发展,这是上市公司的基本战略。因此,固本强基将是中装建设集团当前和相当长一段时间内的核心任务。

当前及未来5年,中装建设集团将紧紧围绕一体化全产业链装饰产业格局,提高装配化施工程度,加大设计研发投入,加快企业信息化建设,把公司发展成为集建筑装饰、建筑幕墙为一体的设计、施工相结合的我国建筑装饰行业地位领先的大型综合装饰企业,并通过贯彻各项发展计划确保经营目标的实现。具体计划如下:

- **第一** 建设六大区域中心,编织辐射全国生产服务网络。公司目前已经在广东省惠州市购买了18万平方米土地建立华南区域中心,紧接着将在天津、上海、南京一带建立华北、华东区域中心,同时将在西安建立西北区域中心,在成都或重庆建立西南区域中心,在中原地区建立中部区域中心,形成以深圳为总部基地、全国六大区域中心为核心轴、全国40多家分支机构为网点覆盖全国的全产业链产学研和工程管理服务网络系统。

- **六大区域中心具体包括产学研等7大基本功能**,即:1、设立部品部件生产基地,实现部品部件生产标准化、模块化;2、设立建筑装饰设计研究院,结合各大区域人文地理特色,就近服务于本区域客户;3、设立建筑高科技技能培训基地,对区域员工进行技能、安全生产等相关知识培训;4、设立绿色装饰体验店,运用高科技、新材料构建

节能环保、智能化、数字化绿色建筑装饰体验店,为客户提供参观体验场所;5、设立原材料电子商务销售平台及体验店;6、构建部品部件物流集散地和辐射全国的部品部件供应链网络系统;7、设立区域工程管理及售后服务中心。六大区域中心的建立,将大大推进建筑装饰部品部件工厂化生产项目,实现建筑装饰部品部件由传统的施工现场手工操作向工厂化生产、装配化施工方向发展,将确保该部品部件工厂化项目的如期投产,培育专业化、标准化生产能力,大幅缩短施工周期、降低施工综合成本、显著提高工程质量,大大增强公司的施工业务承接能力;同时,设计院、绿色装饰体验店、电子商务平台的设立将不断拓宽公司业务领域,全面提升公司的核心竞争能力。

- **第二** 深圳总部建立建筑装饰设计研究院,打造行业创新优势。经过多年经验的沉淀,公司设计团队不仅能够满足公司业务需求,还能通过新型创意产品引领市场的潮流,使装饰工程能获得更高的附加值。公司目前已经启动设立设计院计划,选址在深圳市福田区,在现有设计队伍的基础上,通过充实设计研发力量,健全研究开发体系,按照专业化分工的原则,打造集设计、研究为一体,技术优势突出、专业特色明显的装饰设计研发中心。

- **第三** 完善全国营销网络,推进跨区域运营。公司以拓展营销渠道网络为主线,坚持“立足深圳、面向全国、辐射海外”的经营策略,逐步建立了覆盖全国的市场营销网络。目前,公司已在全国范围内建立了40多家分公司和子

公司,为推行“整合营销、区域营销”的发展战略,打造全方位的信息共享平台,公司在广州、北京、上海、西安、成都、长春建立六大营销中心,以构建更加完善的营销网络和极具战斗力的销售团队,进一步推动公司的业务发展。

- **第四** 加强企业信息化建设,对内强化企业信息化建设和提高运营效率,对外提升企业品牌形象。公司目前已启动信息化系统建设项目,正在做整体规划。通过信息化建设,使企业移动终端协同办公、HR管理以及项目管理、原材料采购、数据集成处理、决策系统等达到无纸化规范化、模块化管理,加强IT基础建设管理和应用系统建设管理。项目建成后,公司将拥有一个覆盖全公司并涵盖相关客户的高性能网络信息化系统,预算管理、成本控制和绩效考核等精细化管理能力将大幅提升,从而进一步提高公司运营效率、降低管理成本。同时,运用IT技术和互联网概念,运营推广企业品牌。

- **第五** 推动人力资源开发计划,支撑企业持续健康发展。公司计划在现有的人才基础上,继续加大人力资源开发力度。一方面大力加强企业内部人才的培训,加大对人才的识别、培育、提升、再教育等工作力度,积极推进人才战略的实施,为公司输送懂技术、重实践、敢于开拓、善于管理的项目管理人才;另一方面从外部引进优秀专业研发技术人才和应用技术人才,逐步形成以业内专家为核心的设计开发和技术应用队伍,使公司在行业内始终保持领先优势。

- **第六** 推动融资及收购兼并计划,完善公司业务链条。公司将根据项目完

成情况、公司效益情况和市场发展情况,合理选择资本市场、银行贷款等多种形式筹集资金,用于新产品新工艺开发、生产规模扩建等。并通过兼并、收购、控股、参股等方式,实施低成本扩张,加快公司主营业务的发展。

- **第七** 完善现代企业制度,优化企业管理。公司将进一步完善公司的各项制度建设,最大限度地降低经营风险。一方面加强董事会制度的建设,完善专门委员会的职能作用,充分发挥各董事特别是外部独立董事在公司战略方向、重大决策、管理层选聘等方面所起到的作用。另一方面加强公司内部组织机构的建设,继续完善公司各部门、各子公司的内部机构建设,完善公司各项内部控制制度,同时充分发挥党组织、工会组织在公司组织生产经营方面所起到的积极作用。万丈高楼平地起,没有坚实的根基,中装建设集团的发展壮大只会是镜中之花,水中之月。因此,夯实企业基础,把握好企业的航向,激活企业“细胞组织”的力量,定将成就中装事业的美丽梦想。

- **第八** 高瞻远瞩,打造中装大品牌。中装建设集团的事业起步于20年前,在经历了风风雨雨之后,“中装”品牌顽强地成长起来。秉承诚信理念和诚信作风,在服务深圳本地客户的同时,中装积极走出深圳,把先进的理念带到全内地。诸如北京奥运会新闻发布中心、北京奥运会水上皮划艇竞赛智能系统、北京国家交通部四季厅、深圳机场T3航站楼、深圳京基100大厦、深圳卓越皇岗世纪中心、青岛世界贸易中心、南昌红谷滩万达广场等不胜枚举精品工程

和重点项目,不仅代表了中装集团企业品牌形象,更代表了所在城市的形象,这些都让中装集团企业品牌建设迈向了新的高度。

行业认可见证了中装品牌的高度。秉持“科技提升装饰,中装领先未来”的发展理念,中装集团竭力打造“中装”品牌并拥有43个门类的注册商标权利。从2013年获得“广东省驰名商标”,再到2014年获得“中国驰名商标”。此外,公司近年还荣膺29项国家级荣誉和18项省级奖项,成为“中国建筑装饰行业AAA级信用等级企业”、“广东省诚信示范企业”等。站在新的高度,中装集团拓展国际视野,将努力打造“中装”成为装饰行业国际知名品牌。

精品工程拓展了中装品牌的广度。奉行“质量先行、科学管理、优质服务、打造精品”的质量方针和“科学化、环保化、人性化”的装饰理念,以优良的业绩取信于社会,中装建设集团在行业内的整体实力和影响力不断提升。从行业无名小卒到近7年连续入选中国建筑装饰协会评选的“中国建筑装饰行业百强企业”,并入选“广东省企业500强”;从掘取第一桶金到营业收入规模连年扩张,赶超上市公司并处于行业前列。完成了酒店、餐厅、银行、商场、机场、车站、地铁、写字楼、医院、会所、别墅、花园等综合型建筑的室内外装饰、机电安装、智能设备安装等工程1000余项。与30多家房地产公司建立合作伙伴关系;服务10多个国际酒店管理公司20多个酒店管理品牌;与100多个知名企业成为战略合作伙伴,并服务于20多个省市市政府公共设施建设。

品牌活动成就了中装品牌的深度。搭建“中装杯”全国大学生环境设计大赛平台,吸引全国近万名大学生积极参与,推动了校企合作、产学研结合,促进人才培育和产业需求的有效对接。这些举措的实施,有力的促进中装集团创新力、品牌竞争力的提升。

此外,中装建设集团已经组建了强大的记者、通讯员队伍,对公司取得的成绩和涌现的好人好事进行及时报道,并向全国媒体进行实时播报;公司打造了一刊一网、微博报、微博等多项新媒体传播平台,企业歌曲、企业宣传片、形象片、企业画册等使企业形象同步推进;公益慈善也走遍大江南北,每年拿出200到500万捐赠公益事业,捐赠10余所学校;助力农民工掌握技术、解决约二万人的就业、每年纳税过亿元。积沙成塔、集腋成裘,正是这千万股力量,造就了中装建设品牌实力的大提升。

未来,借助公司进入资本市场的广告效应,将为中装带来“爆炸式”品牌传播效应,将极大地提高企业知名度、提升公司品牌形象和价值,有力支撑企业主体业务的发展。

无限风光在险峰,一山更比一山高。面对未来不可限量的市场前景,面对前方不可回避的行业竞争,中装建设集团的健儿们唯有时刻保持冲锋的姿势,征服一座一座高峰,才能到达成功的顶点。让我们伸出手来,为中装鼓劲加油,为中装事业增光添彩。

(作者单位 中装建设集团总裁;副总裁)

VENTURE

ON

THE

ROAD

创业·一路走来

正如地上的路；其实地上本没有路，走的人多了，也就成了路。

——鲁迅《故乡》

记忆深处

中装老照片

时光荏苒，不再复返。文字能记录心情，描绘场景，但终究不能留住那一秒；照片能留住刹那，记住笑脸，但需要当事人解开记忆还原。在这里，我们借用一组镜头，串起中装成长的闪光片段，让我们记住那些笑脸，记住那份心情，记住那刻感动，记住那丝辛勤……

李琴妹 / 文



<<< 尘封的往事开始随着这张照片荡漾出记忆的涟漪，遥想 2000 年 3 月在董事长家相聚的光景，公司还在创业中，但所有美好的词语都不足以表达出那个夜晚的温馨和幸福。前排右一是庄展鑫，后排右一是庄展松

(摄于 2000 年 3 月 19 日 / 王露熙提供)

>>> 这是位于深圳市福田区的深福保科技工业园，中装建设集团的第一个办公地点，面积 2000 平方左右；窗前的
小花还好吗？门前的老树又发新芽了吧……亲爱的不要忘记成长，虽然我们不在，但是中装人永远都不会忘记在这里的点点滴滴。我们从这里起步，在这里成长。

(摄于 2006 年 8 月 / 鲁芷含提供)



<<< 还记得这张接待台吗？它迎来送往无数贵宾；还记得这扇玻璃门吗？它开启了中装的希望之旅；是的，这里就是中装建设集团老办公楼的前台大厅，我们永远不会忘记这里的一草一木，它见证了中装的茁壮成长。

(摄于 2007 年 1 月 7 日 / 鲁芷含提供)

>>> 这里是中装建设集团董事长庄重的办公室旧貌（2008 年）。这里曾是中装金戈铁马的“中军帐”，运筹帷幄，决胜千里，这里承载过所有中装人的荣耀与梦想，中装从这里起航！

(摄于 2008 年 12 月 13 日 / 鲁芷含提供)



>>> 你们是阳春三月里绽放的花朵，你们是繁华尘世中真善美的象征，你们是中装建设里的巾帼女将，你们为中装装饰添上了春意、温柔、热情的色彩！2007 年三八节，集团女同胞出游华东五市。

(摄于 2007 年 3 月 23 日 / 房新芬提供)





有甜蜜松软的奶油蛋糕，有灿烂甜美的温馨笑容，有真诚美好的生日祝福，更有惺惺相惜的中装亲人陪伴。2008年，房新芬生日快乐！

(摄于2008年6月9日 / 房新芬提供)



2010年4月，玉树人民的灾难牵动着全国人民的心，中装的人文关怀理念播撒到玉树人民的心田。“中装人”为玉树募捐，为玉树祈福，情系玉树，传播爱心。图为集团董事长庄重积极组织公司捐款活动并率先为灾区人民捐款。

(摄于2010年4月28日 / 李思奇提供)

青春

过年啦，发奖啦，领红包啦……红红火火中国年，风风光光“中装人”。额，真想穿越到2009年公司联欢晚会这热闹喜庆的场景里，庄总，您怎么看？



(摄于2008年2月7日 / 房新芬提供)



<<< 吃饭就不要“犯二”、“犯花痴”了嘛，你看，我们庄超喜副总都不好意思了。不过，话又说回来，此乃年会良机，必须倍加珍惜。2010年1月16日年会上，我们和领导“二”在一起。

(摄于2010年1月16日 / 李定美提供)

2010年1月16日，公司年会。和庄总还有红姐（庄总夫人）一起吃饭，吃嘛嘛香、喝嘛嘛甜。不要再问我“庄总是你什么人”这种弱智问题了，有图为证，我们都是亲人呐！我们有个共同的家，名为“中装”。

(摄于2010年1月16日 / 李定美提供)



<<< 你看到了什么？青枣、蛋糕、百合、玫瑰……这些都不是重点，重点是红姐（庄总夫人）笑靥如花，大伙儿齐欢乐。我想红姐2010年生日那天，公司的小伙伴们应该闻到了幸福的味道吧。让我们祝福红姐青春永驻！幸福比蜜甜！

(摄于2010年10月9日 / 房新芬提供)



“一条大路哟，通呀通你家，你家山下
 哟种满油菜花。”《油菜花》唱出了成
 龙大哥的心声，不知 2011 年，美丽的
 中装姑娘们在江西婺源游玩时有没有找
 到通往帅小伙家的道路？也不知道当年
 的中装美丽花现在归落谁家？

(摄于 2011 年 3 月 24 日 / 李定美提供)



2011 年 12 月 8 日，深福保科技工业园拔河比
 赛现场。“加油！加油！”这边在喊；“使出
 吃奶的劲！”那边在叫。这样势均力敌的耗着，
 团结一心的想着，撕心裂肺的喊着真的不错，
 超级酷喔！其实最想说，赵总，您这姿势真心
 显瘦！

(摄于 2011 年 12 月 8 日 / 庄志勇提供)

那些年



哇塞！2012 年 2 月，公司召开了职
 工代表大会，讨论并表决公司即将
 颁布实施的各项规章制度。这么高
 大上，必须给 32 个赞，这些可是为
 咱们维权利、护利益、显正义的前
 卫代表呢。

(摄于 2012 年 2 月 10 日 / 庄志勇提供)



篮球场上，一球在手，就犹如有了握住整个世界的霸气和豪气，我想知道这两
 种力气有多大？感兴趣的是汗水、泪水、雨水混合在一起是什么滋味？

(摄于 2012 年 12 月 29 日 / 赵海峰提供)

时间虽然定格在 2012 年 12 月 31 日，
 但是时间给人的沧桑感没有爬上您的脸
 庞，而是给您添了更多成功男人的气质。
 我们弱弱地说一句：您埋头工作的时候
 真的很有魅力和吸引力喔！对了，知道
 他的字为什么写得这么帅吗？看看从左
 到右的这几大堆单就知道啦。他是谁？
 哈哈！

(摄于 2012 年 12 月 31 日 / 鲁芷含提供)





<<< 2013年02月19日，在福田皇悦酒店会议厅举行公司内部流程手册培训会议。看着领导们这么认真地参加培训，我仿佛看到了中装更加美好的未来！同时，表示压力山大，领导们都还需要这么努力地学习，那我们要更加努力才能成为优秀的“中装人”。

(摄于2013年2月19日/庄志勇提供)



<<< 2013年6月3号，这是个值得所有“中装人”终身铭记的日子，公司总部从深圳市福田保税区搬到了深圳市罗湖区鸿隆世纪广场，这是中装乔迁大喜的日子，也预示着我们将从一个辉煌迈向另一个更高的辉煌。

(摄于2013年6月3日/鲁芷含提供)

岁月荏苒

>>> 美翻啦！帅爆了！嗨高啦！你们胜过高富帅，比下白富美，试问有这样多才多艺、有为青年做公司的“镇宅之宝”，中装怎能不事业兴隆！辉煌不断！

(摄于2013年2月20日/鲁芷含提供)



>>> 只有一起经历过磨难，才能更加难以忘记对你不离不弃的人；只有孤军奋战过，才会更加明白团结的力量是多么重要；只有手拉手、肩并肩地战斗过，才会更加懂得付出和感恩。2013年7月，我们在深圳溪涌进行户外拓展训练，这不是魔鬼训练，而是在团结、感恩、合作、坚持地引领中不断历练的成长。

(摄于2013年7月20日/胡劲松提供)



<<< 风风雨雨数十载，恩恩爱爱到今朝。他们患难与共，不离不弃；他们相濡以沫，惺惺相惜。爱，不需要炫耀，不需要宣告，只要能够执子之手，与子偕老。值此公司成立20周年之际，衷心祝愿庄总和红姐健康快乐，幸福安康！

(摄于2013年8月9日/胡劲松提供)



(作者单位 中装建设集团总经办)

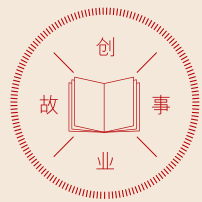

追忆激情岁月

何斌

十天的承诺

谢瑞 / 文



本文主人公：何斌 现任中装建设集团常务副总裁

十天的承诺，不是千钧胜千钧。为了这个承诺，当时还是总工程师的何斌蹲守在项目工地，与施工人员争分夺秒，圆满完成项目所有施工任务，责任和真诚感染了中装人，也深深地感动了客户。

十天前，山穷水复疑无路

2007年，公司承接了华侨城集团东部华侨城三洲田茵特拉根花园酒店项目，由于施工过程中或这或那的原因，项目遭遇到了空前的困难。

施工图纸确认耗费半年时间。茵特拉根花园酒店由英国设计师设计，由于所有的设计图纸全是设计师手绘而成，而且设计师每月才回一次深圳。因此，项目组需要将设计师的手绘稿转化成CAD施工图纸，待设计师回深圳时再签字确认。何总说：“光确认施工图纸这项工作就耗费了半年时间，这是以前从未遇到过的麻烦。”

客户相关部门或个人相互推诿责任。项目实施过程中，涉及到的餐厅规划、施工材料和价格认定等工作迟迟得不到确认，而且相关责任部门或责任人存在相互推诿责任的现象，导致许多工作无法如期开展。

项目管理不到位，承诺的完工时间一拖再拖。由于项目实施过程中积累的许多问题都得不到及时解决，管理不顺，沟通不畅，导致一段时间内项目部几乎无法开展工作，经过调整项目部人员，虽有改观但仍不能令客户满意，这给公司造成了严重的负面影响。

工程付款严重滞后，请款人员甚至被拒之门外。项目完成近九成的工作量，

而工程款才收了不到一成。而客户将所有的责任都归结于工程不能如期交工的关键问题上，并据此把公司负责进度款请款的管理人员拒之门外……

十天里，秉承诺言不舍昼夜

正是在这种困难的局面下，何总被委以重任，接盘该项目管理工作。在前期并无参与项目，与甲方项目主管也无任何接触的情况下，何总并没有因此退却。从接到重任到面见客户之间的两小时内，何总迅速理清了处理方案，马不停蹄地赶往项目部。

来到项目部，见到甲方项目主管，何总并没有提进度款申请的事，而是从确保项目完工着手开始与客户进行坦诚交流。“请您给我十天时间，我们一定完工。”何总当面向客户做出了这样的承诺。

在随后的沟通中，双方都平静舒坦下来。客户主动问起项目施工还有什么困难时，何总才说到进度款的事情，何总在检讨工作失误的同时也把实际情况向客户说明。听完何总坦诚的一席话，甲方项目主管二话没说就签了进度款申请表。

回来的路上，何总接到董事长的电话，董事长第一句话就问：“情况如何？”何总自信满满地回答道：“搞定了！”董事长将信将疑，还多问了几句。但是此刻只能说是成功了一半，接下来的十天将是最严峻的挑战。

一回到家，何总就收拾了几件衣服，

连水都没来得及喝一口就再次奔赴三洲田项目工地。来到工地，何总一边和总部沟通组织项目款，购置材料和设备等，一边组织工地人员落实施工任务，有序地进行施工。十个日夜里，项目组干劲十足，掐着时钟开展工作，工作效率大大提高。终于，在最后一天的凌晨两点，各项施工任务全部完成。

十天后，柳暗花明又一村

凌晨两点多，站在三洲田的山坡上，华侨城璀璨美如画的夜景跃入眼帘，十天里都来不及欣赏的美景顿时让何总心情豁然开朗，他长舒了一口气，心情格外激动，兴致油然而生，于是情真意切地给甲方项目主管发去了一条短信。

“三洲田的夜色真的很美，此刻我站在花园酒店餐厅的天台眺望远处，心情是格外的舒畅：茵特拉根小镇街灯齐明，五彩斑斓的炫光有如一道道优美的音符在我眼前跳跃；身旁湖面上波光粼粼，一束束喷泉若鲜花绽放、又若似利剑洞穿夜空，好像是古罗马的英勇战士在无声地奋击；大峡谷不屈的山峰挺立

着高高的胸膛，向人们展示着它那雄伟的身躯；教堂里时时传来阵阵悠扬的钟声，仿佛正见证着一对对新人的婚礼……明天我就要离开这片我工作了两年多的地方，这里留下了我的智慧和汗水，我的心情当然也和这如痴如醉的夜色一样的美！愿此刻你能与我分享……”

几分钟后，甲方项目主管打来电话，他显然也很激动：“短信我收到了，你写得太美了！谢谢你用诗一般的语言赞美三洲田，同时也感谢你和你的同事们辛勤的工作，终于完工了！”。挂完电话，何总如释重负，他自工作以来最为困难的项目终于成功交付。

精诚所至，金石为开。十天里吃住在项目工地，与施工人员同甘共苦，这种精神不但感染了中装人，也感动了客户。此后，何总还和甲方项目主管成了真正的朋友，因为责任和真诚，拉近了彼此之间的距离，传递出更强大的正能量。

（作者单位 中装建设集团总经办）



2007年12月东部华侨城花园酒店紧张施工中

庄超喜

那年坚守在零下 10℃ 的工地

胡劲松 / 文



本文主人公：庄超喜
现任中装建设集团副总裁

零下十度，是什么概念？湖面封冻、寒风刺骨；口冒白烟、鼻涕结冰……这在北方，大家都司空见惯，每年都有那么几个月的光景如此一般。但是，对于一个常年在烈日当空、海风习习的环境下生活成长的南方人来说，这就不能不说是一个考验了。是开着暖气宅在家？还是烧着电热毯窝在床？

2001年，现任集团副总庄超喜加入中装，当时做的是采购工作，2009年开始接管工程。说起工程，庄超喜脸上露出了风雨之后见彩虹般的微笑，他说：“其实对于做工程的人来说，没有成功秘诀，无非两个字：勤奋！刚开始做工程的时候，我也很多不懂。但只要你认认真真去学，勤勤恳恳去做，就没有什么做不成的。”诚然，他是这么说的，也是这么对待每一件事情的，正如他挂在办公室墙上的矫若惊龙的四个大字“天道酬勤”。

正是因为做工程，庄超喜才“有幸”经历了这么一个“零下十度”的故事。在南方生活和长大，突然到北方去做项目工程，遭遇零下十度的考验，这样的困难还是头一遭，该怎么办？再大的困难也要坚持下来，庄超喜和他的同事们一起，没有宅在家，也没有窝在床，而是在没有暖气的工地，起早贪黑，加班加点，因为这是中装的事业。

2012年8月，山东海阳核电综合楼项目全面启动。由于甲方的原因，项目主体结构都没完善，甚至连外窗也没有安装。庄超喜就是在这种情况下临危受命，肩负起该项目管理的重任。11月，海阳迎来了十年以来最低的气温——零下十度。由于项目地处海阳市郊，三面环海，呼呼地海风像刀割似的在耳边呼啸。项目组住的是板房，又没有暖气，极寒的天气不仅让混凝土和乳胶很难凝固，严重影响了工程进度，还使项目部的每个人的手都起了冻疮，肿胀起来钻心的疼。

为了赶工期，庄超喜和项目部其他同事一起坚守在工地上，想尽办法，合理安排工序，解

决供暖问题，保证了工程的顺利进行。为挑选优质材料，他冒着呼呼的寒风在市场一待就是一整天，每次回来都吹得像个人冰人似的。为了保证工程质量，他每天严格监督施工质量和进展，经常加班到晚上十一二点多才回宿舍。甚至很多事情他都是身先士卒、亲力亲为，尤其到了工程后期，每天晚饭后，他都亲自带头和所有的管理人员一起到工地打扫项目现场卫生。

工程验收时，当山东海阳核电有限公司的领导们得知那一块块光亮的石材、干净的木饰面，是庄超喜亲自带领大家打扫出来的时候，深深地被庄超喜的敬业精神所感动，无不竖起大拇指大力赞赏！

不管是什么工程，庄超喜始终把质量放在首位，精益求精，勤于打理，严格管理。一分耕耘，一分收获，辛勤的汗水换来了成功的光环，“2012年度全国建筑装饰行业优秀项目经理”、“2012年全国建筑装饰行业科技示范工程奖”、“2013年度广东省建筑装饰工程优秀建造师”、“2013年度鲁班奖工程项目经理”、“2014年广东省建筑业企业优秀项目经理”、各种省级工法证书……一座座奖杯，一个个证书，就是庄超喜这些年来辛勤付出的见证。

经过近20年的坚持与奋斗，现在的庄超喜早已经可以笑看曾经的艰辛旅程，而对于未来，他还如当初一样充满了干劲和希望。“我想，我会一直这样勤奋下去。”庄超喜微笑着说。或许这正是他以实际行动诠释着“天道酬勤”的真谛。

（作者单位 中装建设集团总经办）

钟矢翔

十年工龄还不“老”？

戴宝莉 / 文

1985年，那是一个用彩色胶卷拍人文风光都有点心疼肉紧的年代，深圳小梅沙已建成海滨浴场，大梅沙还是一片荒凉，四处都在改建，一股活力和躁动的气息扑面而来……

夏日阳光，一杯清茶，淡淡升起的茶香勾起了集团副总裁钟矢翔的回忆，他难得这么清闲。平和亲切的笑脸、炯炯的目光，透露出一种成熟男士特有的神采。

20岁的钟矢翔1985年来到深圳，先后在劳动局和一家国有装饰企业工作过，合起来有二十年。2005年，钟矢翔告别人人都艳羡的国企“铁饭碗”，来到刚刚崭露头角的中装。“老员工？我还不够‘老’呀！”他微笑着说，“张水霞、庄超喜、庄继桃他们一批才是最老的员工。”虽然他谦虚地强调自己的资历还不够“老”。可仔细一谈就发现他在中装已经工作将近十年，说他是元老可一点儿都没有言过其实。

闯荡江湖又十年

一位“老朋友”已经建立起自己的公司，并在建筑装饰行业闯荡江湖数十年。2005年，钟矢翔决意跟过去，一起打江山。没想，这一跟就是十年。这位“朋友”就是现任集团董事长庄重，这家公司就是今日已发展为行业排名前列的建筑装饰企业——中装建设集团。

一切仿佛一句话就能概括，听起来还很有传奇色彩，但这可不是幻想小说，只有经历过的人才知道想要成功，要走多少艰难又漫长的路。钟总来到中装时，由于公司当时管理人员极度缺乏，作为公司的副总，他需要管理的部门特别多：业务营销、行政人事、法律事务、企管部以及一些分公司，这些部门大大小小、林林总总的事情都要他来处理。

人没有三头六臂的，人手不够，分工不细，工作压力可想而知。“但无论压力有多大，都不是什么大问题，因为我们有好的舵手。”钟矢翔说，“打个比方，我们这批过河的人坐在一条船上，我们是水手，庄总就是掌舵人，庄总说去哪我们就去哪，当政策有了，发展框架定了，就朝着同一个方向努力，这还有什么好困难的？”

在中装遇见未来

钟矢翔开玩笑说自己算得上是个万金油。行政管过，业务也接触过，哪里缺人他就去哪里，就差卷起裤腿和工人们一起下工地了。现在年纪大了，有些记忆也都模糊如没对准焦的照片了，而唯独两个关键词他记得清楚：庄总和未来。

“我跟公司有很深厚的感情。一个是和庄总的感情，无论遇到什么样的困难，我从未见他生气过，他的包容让我非常敬佩；另外就是公司的未来，她值

得让人奋进探索。中装的十年，可以说是意义非凡的十年。”

“年轻人要沉下心来！”这是他经常挂在嘴边的一句话，也是体现他的深谋远见的一句话。“很多人选择企业都追求高薪，想着去了就能赚钱。可我的想法和他们不同，我认为选择一个企业，首先她必须是要有生命力的，然后你就应该沉下心来深入了解这个企业，这一般需要三四年的时间。建筑装饰行业里面的人情分析，客户群定位，公司发展的短中长的规划，这些都是和个人的职业规划相辅相成的……最后，年轻人要有一颗坚持的心，把身心付出给企业，我想会有回报的。在中装，年轻人一定可以遇见未来。”

（作者单位 中装建设集团总经办）

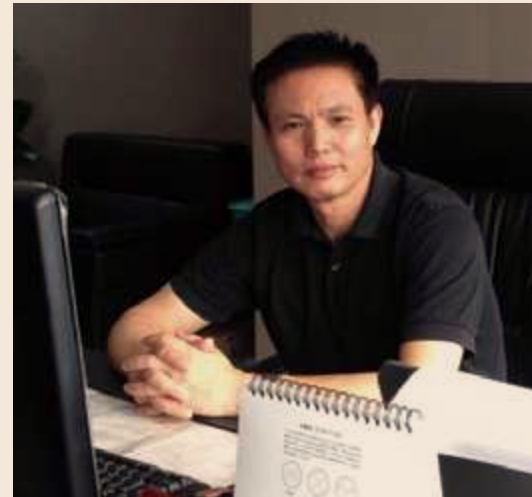

本文主人公：钟矢翔
现任中装建设集团副总裁

庄绪初 锦江酒店项目的经历感悟

胡劲松 / 文



本文主人公：庄绪初
现任中装建设集团副总裁

公司初创之际，庄绪初就是其中一员，可谓当之无愧的创业元老。弹指一挥间，风雨同舟二十年。作为公司创业元老，当初他和所有工程人员一样，经常下工地，跑现场，风餐露宿，雨打风吹。二十年，转眼间，当年那个小小的装修公司已经发展成为一家名列行业前茅的集团企业，而庄绪初也已然成为公司管理层的重要一员。谈起个人经历时，“这些年公司发展很快，我也随着公司在不断学习中成长。但首先还是要感谢公司提供这么好的平台，助我成长；还要感谢公司领头羊庄重董事长，带领大家共同成长。”庄绪初由衷的说，“公司和董事长都信任我，给我施展的机会，不管是多大、多难的项目，都让我去担当，正因为有了公司的支持，有了董事长的信任，才有了我的今天。”

做锦江酒店，交一群朋友

“先做人后做事”，是庄绪初这些年来工作中最大的感受。庄绪初坦言，“做任何事情都是以做人为基础的。”

做人，要看态度和道德；做事，要看能力和本事。做人离不开做事，做事印证出做人，两者互为促进，相得益彰。

记得2007年，江西赣州锦江酒店项目开始进驻施工的时候，有三家公司一起合作。在这三家公司里，无论从公司规模还是整体实力上，中装都不占优势。作为该项目负责人，庄绪初在这认识了一个供应商，这位供应商为执行本项目的三家公司供应装修装饰材料。尽管只是供应链生意伙伴，但庄绪初无论是在工作还是生活中，都对他以诚相待，当好朋友相处，凡事都为他着想。通过近两年的合作与接触，这位供应商深深感受到庄绪初的诚意和真善，并相较其他两家公司负责人，尤其对中装更是赞叹有加。

后来，这位供应商通过他的朋友圈，先后促成了公司获得山东赤山办公大楼、山东威海办公楼等一批项目的签约合作。“做一个项目，交一群朋友。不论对方是甲方还是乙方，不管对方贫穷或富有，都要以诚相待。”庄绪初笑着说，“做事要先做人，这是根本。”

不去实践，梦想就是空想

再伟大的梦想，如果停在纸面或者脑海，那也是空想。回首中装园林走过的路，庄绪初感慨万千，“任何事情都有一个积累和沉淀的过程，有些领域确实要涉足，不去做永远都不知道该怎么

做，我们看问题要从战略的眼光来看，只有实践才能出真知。”2007年，公司遇到昆明万达体育会馆的园林项目，但由于刚涉足园林项目不久，在这个全新领域，公司各方面人手、经验都不足。而且在经过核算后发现，该项目将没有任何利润可言。作为中装园林的负责人，庄绪初更是犹豫不决，寝食难安。做，就是亏损；不做，就会失去一个真正进入并了解园林项目的机会。

最后，在庄重董事长的大力支持和鼓励下，庄绪初最终接下了该项目，并立刻组织人马，开展钻研和学习，调整和优化设计，严格监管施工过程，积极做好成本把控。一连串的组合拳出击后，项目取得了良好的效果，最后结算居然还略有盈余。不仅如此，庄绪初在工作中的积极态度，以及工程质量都使甲方感受到：中装是一个值得信赖的合作伙伴。于是，万达集团第二个园林项目很快就交给了中装，中装园林的局面因此迅速打开。通过这些年的努力，中装园林已经取得了相关工程资质，并稳步前进。

人的一生，岁月悠悠，千头万绪结合在一起的无非就是人和事。人活一辈子，要实实在在地做成几件事情并不容易，而要堂堂正正地做好一个人就更难。只有把“先会做人”和“后能做事”有机地统一起来，才能够成就人生，发展事业。这方面，庄绪初就是一个典范。

（作者单位 中装建设集团总经办）

庄绪访 一个电话，做成一个万达项目

谢瑞 / 文

9万等于每年过亿？这可能吗？在计算数学里，根本不存在。在理化实验里，难道是分子裂变？在金融领域内，炒股，我不现实；买彩票，没有这么好的运气。那如何解释？唯一的可能，就是在故事里、传说中。但本文在此声明：这绝对是一个真实的故事，可不是什么传说。

一个电话，做成一个万达项目

2002年3月的一个下午，庄绪访正在处理日常工作。接到一个来自大连的电话。对方说自己是大连万达房地产开发公司的。起初，庄绪访并不熟悉这家公司。为了帮助介绍自己的公司，对方还特意说起大连万达足球。这时，庄绪访立刻明白这是一家以“足球为媒”的房地产公司。

对方邀请公司参与他们在南昌一个楼盘的装修工程。当时，公司所获得的项目基本上都限于本地，域外拓展还有欠缺。这次，大连万达主动邀请公司去执行装修工程，“这是我们中装与万达合作的第一个项目！”机会来之不易。获得这个项目后，公司马上组织施工团队并任命庄绪访为负责人，经过精心施工，圆满完成了所有工作并获得万达的好评。

保修期满，维护费收九万亏九万

两年后保修期满，该楼盘物业管理部门提出对每间房屋的阳台栏杆有锈蚀

部分进行修理维护，于是又联系上庄绪访。对方说，由于湿润气候和材料的问题，房屋的阳台栏杆均出现不同程度的锈蚀，严重影响栏杆的使用寿命，要赶紧进行翻新维护，并承诺维修完成后支付9万保修金。考虑到小区均已入住，业主并不会都同意施工人员入户维护，以及有些住户时常不在家等问题，庄绪访建议采用“蜘蛛人”的形式进行户外施工，以减少诸多不必要的麻烦。麻烦是省了，但是施工成本却上去了。一算下来，费用竟然翻倍，达到18万多。

庄绪访想，“如果维修下来，拿到9万元，还要垫进9万元。”亏了不说，还搭上自己和工人辛苦一番。这可是赔本生意，庄绪访一时拿不定主意了。于是马上和庄重总经理联系，总经理听完直接答复：“这事不用商量，亏再多也要维修好！”最后补充了一句：“注意安全”。

共同成长，每年合作过亿元

9万元，放在今天，省省也就出来了。据有关资料显示：2004年深圳市在职员工平均工资2661元，这9万元就相当于当时中装三个员工全年工资的总和。为了做好项目，做优项目，让客户满意，公司的“舍”是毫不犹豫的。庄绪访和“蜘蛛人”们带着不解和疑惑，开始了加班加点的维护工作。在工程如期完工并验收时，客户对大家竖起了大拇指。此后，9万元催化的“分子裂变”效应开始显



本文主人公：庄绪访
现任中装建设集团采购部经理

现了。介于在南昌万达项目合作中的敬业和舍得，公司成功入围大连万达集团第一批品牌合作伙伴。随着大连万达在全国各地如火如荼的地产开发并迅速成长为全球型商业地产龙头企业，公司与万达每年的项目合作额度均超亿元，这强力支撑着公司持续健康稳定发展。

“现在想起来，这小小的9万元，竟然换来这么大的能量，简直不可思议！”庄绪访说，“如果当时放弃这个维修项目，就没有此后与万达集团的精诚合作。”舍得舍得，有舍有得。“如果只是看着眼前利益，永远得不到长远的回报！”这么多年来，庄绪访始终对总经理没有商量的“舍”，抱有无以复加的敬佩感。

舍得，是谈不完的“生意经”，更是人生智慧与态度的闪现。这是一个真实的故事，就藏在中装的故事堆里，时而翻出来看看，对您一定大有裨益。

（作者单位 中装建设集团总经办）

张水霞

那年，只有五个“中装人”

戴宝莉 / 文



本文主人公：张水霞
现任中装建设集团客服部经理

如何形容一位工龄14年的老员工？

粉黛深施，难掩皱纹？NO。

喝茶看报，职场老油条？NO。

她依旧年轻美丽，高贵动人，唯一能和“老”字挂钩的就只有被常年职场生活锻炼起来的冷静从容。她是集团工龄最长的员工，她叫张水霞，她入职时，公司加上老板才五个人是什么样的概念？竖五只手指就能数完。风雨二十载，公司已经从五个人发展到五十个人，六百个人……作为公司成长的见证人，她坚信在未来中装人还会更多更多。

那天，下着小雨

2001年12月11日的深圳下着小雨，那是张水霞来到这个南方城市的第五天。她从蛇口坐小巴士来到公司面试。和董事长庄重的交谈并没有想象中那么严肃，他面带笑容与她说话，气氛和谐轻松，说是普通拉家常也不为过，她不由得放下了因为紧张而握得发酸的手。一个多小时的交谈结束后，她在回家的路上就接到了面试成功的通知，“你周一就可

以来上班了！”董事长告诉她。就这样，来深圳的第八天，她正式走进了中装这个家庭。这是她在建筑装饰行业职业生涯的开端，也是一个充满未知的挑战。

5个人的公司

上班第一天，偌大的工作场所让她感到惊喜，但是太过零散的人员又让她隐隐约约感到不安。因为整个公司当时加上她、庄总等其他员工，只有五个人，和现在天差地别，所以你现在根本无法想象当时的场景是怎么样的。“我们只有五个人，从事的岗位没有明确的定位，一个人做很多事情，能做的工作大家都会一起动手做。能到什么程度呢？就是加班加点，但大家一点儿怨言都没有。”执着的心和责任心。大家尽自己所能，脑里根本就没有什么岗位职位的概念，当时想到唯一的一件事就是你能做得到的就去做。

资质申请，投标，项目管理，资金预算，行政人事法务……五个人的战斗，那必定是一段相当忙碌艰苦的日子，但回头看来，融合了酸甜苦辣的岁月往往才能定格成最美丽的记忆。也许正是有了这最早一批中装人的勤奋敬业，才会有后面公司的日新月异，中装建设集团才会得以从一个小小的只有五名员工的小公司蜕变成一家集建筑装饰、建筑幕墙、金属门窗、建筑智能化、机电安装等于一体的综合性建筑装饰企业，并在该领域取得显赫成绩。

爱是坚持的动力

对于为什么一直留在中装这个问题，“去到任何公司，我们都会遇到不同的领导，不同的管理模式，你不能保证下一家就一定比这家好，我们应该选择最适合自己的。我一开始对这个行业一无所知，是庄总的信任，耐心和包容给了我鼓励。”张水霞感触很多：“公司培养了我，给了我锻炼自己的机会，我和她已经有了深厚的感情，所以今后不管我在公司处于什么位置，只要能发挥我的所长，我都愿意为公司做点贡献来证明我的工作能力。我有信心和公司一起成长。”

都说做一行爱一行，员工要爱一个行业一个公司就像要跟它谈恋爱一样。如此说来，从那只有五个人的中装，到现在发展成为一个拥有8家子公司和30多家分支机构的大型集团公司，张水霞和她“相恋”已经整整14个年头。

这世界没有无缘无故的爱，也许是并肩为公司挥洒汗水奉献智慧形成了爱，也许是领导一句鼓励的语言形成了爱，也许是同事之间互相帮助共同进步形成了爱，总之爱就是爱了。也正因为这份能传承的热爱，让中装的老员工新员工团结一致，一代接一代，积极向上为企业发展添砖加瓦，献计献策。

（作者单位 中装建设集团总经办）

房新芬

深夜，董事长带当事人来道歉

胡劲松 / 文

抠门、摆谱、斤斤计较、不讲人情……误解财务人员的种种情形时刻都有，这也反映了财务工作要求一丝不苟、精益求精、大公无私的现实。房新芬是公司资金部的领头人，也是一名老中装人。从创业开始到如今，这名老财务感慨良多。尤其多年前的那一天，她永远也不会忘记……

那是公司刚成立不久的时候，一位项目理想从财务支出一笔钱。但在房新芬仔细检查核对后，发现这笔款既不符合公司财务相关规定，还可能会给公司造成一定损失。尽管项目经理软磨硬泡以各种理由向房新芬索要这笔款，但最后还是被房新芬给拒绝了。

看样子软的不行，项目经理一气之下竟然破口大骂起来。而房新芬一再控制着自己的情绪，一直和对方讲道理，但项目经理骂出的话语越来越难听，这让房新芬难过得流下泪来。晚上，遭受“言语暴力”的房新芬拖着疲惫的身体回到家，回想起白天所发生的一幕，一阵委屈和难过又涌上心头，心情极其郁闷，无处宣泄。

正在这时，房新芬突然听到敲门声。当她打开门一看，立刻被眼前一幕给愣住了。门口站着两个男人。一位是白天的那位项目经理，另一位就是庄总。原来，了解到事件的原委后，庄总严厉批评了那位项目经理，然后当晚便亲自带着项目经理登门，让他当面给房新芬道歉。

就在那一瞬间，房新芬所有的委屈都烟消云散……“这件事情虽然已经过去了十多年了，但每当我一想起，心中依然是满满的感动和温暖！”房新芬如是说。“公司领导能如此体恤自己的员工，真不是一般人所能做得到的。”从房新芬的语气和眼神中，无不透露出对庄总的敬重和感恩。

当房新芬正式加入公司时，整个公司也就20人左右，财务工作只有两个人负责，因此十分辛苦。为了各种账务、年报，经常加班加点，有时更是通宵达旦。即便如此，房新芬也没有抱怨，依然和其他同事紧紧团结在一起，勤勤恳恳，兢兢业业地工作着。

时光飞逝。伴随一路风雨兼程，转眼公司已从当初的小作坊走到今天立足于行业前茅，财务部从过去的两个人发展到了拥有60多人的专业财务团队，房新芬也一直在自己的岗位上感恩前行，默默地支撑着公司财务的安全运营，保障着公司各项业务的开展。

（作者单位 中装建设集团总经办）



本文主人公：房新芬
现任中装建设集团财务管理中心副总经理兼资金部经理

张雄 缘于 1989

熊乙麟 / 文

1989年的夏天，张雄从粤西老家湛江来到当时深圳一家装饰公司工作，到岗当天中午就与一位同事结上了缘分，这位同事就是现在中装的董事长庄重。这一天的缘份，为张雄日后加入中装打下了伏笔，令他有幸参与中装的发展，见证中装如今的成就。

见证神奇变化

2004年12月26日，张雄正式成为中装的一员。从加入中装第一天起，张雄一直从事业务工作。说到此，张雄显得有些兴奋，“当时中装在业内名气并不大、办公场地也比较小，员工也不多，工作中甚至不用开会，遇到问题在办公室吆喝几句大家都知道了。当时建筑装饰行业整体上都处于粗放型的发展模式、对科学与管理的要求普遍都不高，项目投标招标、项目经理、工程师等等都是随着行业发展不断得到规范后才出现的新事物。”

没有人能想到短短几年时间装饰行业能发展得这么快，智能建筑、节能建筑以前想都没想过，从来没有想过装饰行业还能有专利、高科技等概念，这些都太神奇了，但现在已经在公司和行业内实实在在发生了。

中装承接并做成一些有影响力的大项目在业内渐渐有了名气，业务也开始多了起来。2006年开始公司员工数量明显增长很快，也细分出了很多部门，

许多同事之间相互都不认识；整个装饰行业也在悄然发生变革，但当时很多人并没有意识到这一点。“前几年公司开始注重提升文化等软实力，但最初一些员工不理解，认为公司做的那些工作劳民伤财，花那些钱还不如干点实在的事划算，但是后来大家都意识到这种想法不对，目光不能太短浅”。

起初并不适应电子办公

张雄记忆最深的有两件事，一是公司决定采购引进电子办公系统，“这件事情当时我不能理解”，一是觉得大家都已经习惯了传统的办公形式，从心理上很难接受电子办公系统，而且担心不会使用、操作起来有技术障碍；二是担心使用电子办公系统会威胁公司的信息安全。但公司还是坚持购买了电子办公软件，现在全公司都在使用。

“现在我也不得不说用软件办公确实比传统方法办公要好”，比如以前汇报工作要写报告、约同事，有时候相关同事或领导不在就要等、工作就要暂停，就算约到同事之后讨论一次还不一定能解决问题，要浪费很多时间；自从使用电子办公系统后，绝大部分工作都在互联网解决，只要登陆办公系统就能处理手头的汇报、批复等工作，节省了大量的时间；而且电子化办公节约了大量纸张。另外，现在是法制与契约社会，所以办公系统将泄露公司信息也是多余的担心。张雄说现在意识到当初反对



本文主人公：张雄
现任中装建设集团运营策略一部经理

公司使用办公软件做得不对，以后大家一定要多学习、接触新事物、适应时代的发展。

怕花钱，目光短浅

“公司制作宣传片，因为要花钱，觉得太不划算了，这些钱拿着干什么都好，没有宣传片公司也挺好的。”说到这里，张雄由难为情转为兴奋，“但是我们已经初步尝到了宣传片带给公司的益处”。现在，业务人员在接待客户时，只要播放宣传片，大家就能一目了然了解公司的情况和实力，也避免了以往介绍时出现偏差和遗漏的问题。

最关键的是，宣传片是个范本，清楚明白说明了公司的整体情况，大家都拿着对外传播，说白了就是大家都能做业务员。这对公司业务的传播和拓展无疑能起到很大的推动作用。“钱是花得值的，对于现代传播手段，我们得赶紧学习，尽快适应才行。”张雄补充说。

（作者单位 中装建设集团总经办）

庄继桃 第一个奖项诞生

熊乙麟 / 文



本文主人公：庄继桃 现任中装建设集团总经办副主任

“大家都叫我桃子。”庄继桃开门见山的一句话，顿时让人感到十分亲切。2004年进入公司以来，庄继桃一直负责处理公司的行政事务。“刚开始时所有行政工作都要办理，那时也很少获得专业奖项。”庄继桃说，“现在分得很细了，我专门负责公司奖项、专利、ISO900等申报工作。”

一切都是从零开始

庄继桃在这个岗位上连续奋斗十余年，而她大学所学专业并不是行政管理，也完全没有接触过行政管理知识。刚来公司时，她竟不知如何开展工作。而公司也只有20多个人，每个人都身兼多个工作职责，工作任务都很重。在她最彷徨的时候，公司总经理和张水霞给予她最大的帮助，手把手教会了她各项工作，从什么都要问，到自己琢磨甚至拿主意，庄继桃工作起来变得得心应手了。

一星期整理出一箱资料

2004年4月，公司参加由深圳市建筑装饰业协会组织举办的“金鹏奖”评选活动，行政部负责整理申报材料。那时，整个行政部只有两个员工，就是张水霞、庄继桃。刚接到金鹏奖评选通知，俩人就忙活开了。由于公司此前并无规范的档案管理，资料多有缺失，仅搜集材料这一项工作就花了一星期，收集材料后距离接收材料截止时间也就只剩一周时间。这期间要完成所有资料整合和

缺失补齐，并形成文字、装订成册等全部工作，工作量之大可想而知。何况这也是公司第一次参加行业荣誉评选活动，无先例可循。在没有多余人手、没有外援的情况下，俩人卯足劲加班加点。没有经验，自己摸石头过河，边干边学；互联网相对落后，查找资料不方便，挨个去请教老员工，家里的亲戚同行……这么一个星期熬下来，整整一箱奖项申报材料整理好并交给了组委会。此时，离材料接收截止时间仅仅半个小时。

喜获第一奖的兴奋

由于长达一周超负荷工作，庄继桃在交完申报材料后便大病一场，即使在病中，她也没有忘记金鹏奖申报一事。一个月后，大家等来了好消息，公司提交的申报材料全部合格，但是最关键的还是评审团对参评项目的现场评审，这让大家着实有点忐忑。

公司推荐了东莞国齐大酒店项目参加此次“金鹏奖”评选，但由于该项目早已完工并交付业主使用，业主在使用过程中，难免对其装饰装修会有磨损。如果破坏了装饰原貌将会对奖项评选产生不利影响，而公司也无力控制这种不利因素，这正是大家的忧心所在。所谓真金不怕火炼。由于公司对每个项目的材料选用、工序把握等环节都精益求精，参与评选的东莞国齐大酒店项目虽已交付使用一年多时间，但丝毫没有磨损与破坏的迹象，独具匠心的装修设计风格、

精致耐用的装修品质赢得了现场评委的啧啧称赞。最终，公司凭借此项目赢得了公司第一个“金鹏奖”，也是公司第一次获得专业荣誉。庄继桃代表公司参加了颁奖典礼，当她从金鹏奖组委会手中接过沉甸甸、金灿灿的展翅大鹏时，那一刻她既紧张又兴奋、既激动又幸福！

再接再厉争创更多大奖

第一次参与奖项评选便大获全胜，这给大家很大的鼓励与信心。此后公司经常参与各级各类专业奖项评选活动。尽管此后的奖项评选活动对参选项目的工艺设计施工等要求越来越严，对参选材料的要求越来越高、需要提交的材料也越来越多，但有了第一次成功经验和基础，有了公司扎实稳健的施工保障，庄继桃觉得工作再难也不算什么，再难也能克服。每年三月到七月，是公司申请资质和参与评奖活动的密集时期，也是庄继桃一年中最忙最累的时候。“只要公司能获得荣誉，再忙再累也值得了。”她微笑着说，“现在公司每年都可以拿到多个奖项，建筑装饰行业该有的资质也基本上都有了，而且几乎全是一级资质。”对于这些，庄继桃都能如数家珍。公司目前获得的近30项国家级荣誉和20多项省级奖项基本上都出自这位小姑娘之手。庄继桃希望大家携手努力，争创更多大奖，“累一点没关系，心里美着呢”。

（作者单位 中装建设集团总经办）

追忆中装的第一次



第一项“全国建筑装饰行业杰出成就企业家”奖



[本刊讯] (记者 谢瑞) 2012年6月26日, 中国建筑装饰协会发布 [2012]44号文件, 经协会严格审核与评定, 深圳市中装建设集团董事长庄重先生获评为“全国建筑装饰行业杰出成就企业家”称号, 此次评选共68名行业知名企业家获奖。据了解, 该奖项是“全国建筑装饰行业优秀企业家”奖的升级版, 每两年评选一次, 庄重董事长自2005年首次获得“全国建筑装饰行业优秀企业家”奖项以来, 连续四届均获得该奖项。期间, 2009年12月8日, 集团董事长庄重先生还作为建筑装饰装修工程专业承包(公装)企业家成功获评为“新中国成立60周年暨中国建筑装饰协会成立25周年建筑装饰行业功勋人物”荣誉称号。

第一位高级工程师——何斌

[本刊讯] (记者 谢瑞) 2005年, 现任集团常务副总裁何斌加盟深圳市中装建设集团, 成为公司第一位高级工程师, 并担任当时公司的总工程师。其实早在1994年, 何总就已经获得高级工程师资格认证。何总除拥有高级工程师职称外, 还是国家注册一级建造师, 是中国建筑装饰协会专家, 获得过“全国优秀建造师”、“全国建筑工程装饰奖工程项目经理”等无数荣誉。

目前, 集团现有两位高级工程师, 另一位高级工程师是现任集团副总裁的吴信岑。吴总除拥有高级工程师职称外, 还是国家一级建造师、造价工程师、监理工程师, 他主导的工程项目曾多次荣获“国家优质QC公关小组”称号, 铁道部“优质标杆段”称号, 铁道部“优质工务段”称号, 是深圳市中装建设集团不可多得的核心技术人才。



第一家子公司——深圳市中装园林设计有限公司

[本刊讯] (记者 谢瑞) 深圳市中装园林设计有限公司(以下简称中装园林), 是深圳市中装建设集团第一家子公司。中装园林成立于2005年8月24日, 注册资本2080万元, 其经营范围包括: 园林绿化、建筑工程的设计与施工(须取得建设主管部门颁发资质证书方可经营), 园林建筑材料的技术开发。

第一个壹级资质——建筑装修装饰工程专业承包壹级

[本刊讯] (记者 谢瑞) 2004年12月30日公司获得建筑装修装饰工程专业承包壹级资质。申请该项壹级资质的标准: (1) 企业近5年承担过3项以上单位工程造价1000万元以上或三星级以上宾馆大堂的装修装饰工程施工, 工程质量合格。(2) 企业经理具有8年以上从事工程管理工作经历或具有高级职称; 总工程师具有8年以上从事建筑装修装饰施工技术管理工作经历并具有相关专业高级职称; 总会计师具有中级以上会计职称。企业有职称的工程技术和经济管理人员不少于40人, 其中工程技术人员不少于30人, 且建筑学或环境艺术、结构、暖通、给排水、电气等专业人员齐全; 工程技术人员中, 具有中级以上职称的人员不少于10人。企业具有的一级资质项目经理不少于5人。(3) 企业注册资本金1000万元以上, 企业净资产1200万元以上。(4) 企业近3年最高年工程结算收入3000万元以上。



第一次获得“鲁班奖”——卓越皇岗世纪中心2号楼及裙楼配套工程、蔡屋围京金融中心二期工程获奖



[本刊讯] (记者 胡劲松) 2013年12月, 由深圳市中装建设集团参与建设的“卓越皇岗世纪中心2号楼及裙楼配套工程”、“蔡屋围京金融中心二期工程”两项工程荣获2012-2013年度中国建设工程鲁班奖。这也是集团获得的第一个鲁班奖! 鲁班奖工程代表着我国建筑业施工质量的最高水平, 其工程质量不仅要符合相关的国家各项标准规范, 更体现在对施工质量的创新提高和使用功能、建筑安全的全面保证上。因此, 要想在项目上获得此殊荣必须对工程做到百分百的完美。深圳市中装建设集团在此工程中主要参建的是装饰工程。在工程建设期间, 公司致力于打造绿色建筑, 合理利用新型绿色节能建材以及运用了各种节能环保技术, 以坚持绿色低碳为原则, 在公司领导的大力支持和同事们的辛勤工作下, 合理施工, 精益求精, 最终成功问鼎“鲁班奖”, 同时也为公司的发展添上了浓墨重彩的一笔!



第一个“全国建筑工程装饰奖”——龙岗区文化中心项目获奖

[本刊讯](记者 胡劲松)2006年12月,凭借在深圳市龙岗区文化中心工程的杰出表现,深圳市中装建设集团第一次荣获“全国建筑工程装饰奖”。全国建筑工程装饰奖是全国建筑装饰行业的品牌工程,是全国建筑装饰行业最高荣誉,也是对全国广大施工企业,设计单位的最高奖励。龙岗区文化中心是深圳市政府重点工程,内设影

剧院、音乐厅、大型图书馆等,是一所多功能的文化综合场所。此项荣誉的获得,不仅证明了公司建筑装饰工程在设计创意与施工工艺方面的完美结合、符合环境污染控制规范要求,而且对于公司打造中国建筑装饰行业的精品工程,促进公司科技进步,绿色装饰起到了巨大的推进作用。

第一次获得“百强企业”称号——深圳市百强企业

[本刊讯](记者 胡劲松)2007年10月23日,深圳市中装建设集团荣获深圳市“2006年度百强企业”称号,这是集团第一次登上深圳市百强企业光荣榜。深圳市百强企业评选活动是通过衡量企业营业收入、建筑业总产值、利润、税收、科技进步、人才等各项指标,全面反应了企业的生产经营情况和综合实力。公司凭借“质量先行、科学管理、优质服务、打造精品”的质量方针和“科学化、环保化、人性化”的装饰新概念,使公司作品日臻完美,一跃成为深圳市建筑装饰企业的范例。同年12月,公司登上“2006年度中国建筑装饰行业百强企业”荣誉榜。



第一个金鹏奖——东莞市国齐大酒店项目获奖



[本刊讯](记者 胡劲松)2003年8月,深圳市中装建设集团参与建设的“东莞市国齐大酒店装修工程”荣获深圳市装饰金鹏奖。这是集团获得的第一个金鹏奖!金鹏奖是由深圳市政府牵头,深圳市装饰行业协会专家组成评委团,经过反复筛选后评审出来的代表着深圳市级质量的工程奖。国齐大酒店室内装饰工程属欧式风格,定位为现代化四星级商务酒店,公司在此工程中主要参建的是装饰工程。在工程建设期间,公司合理利用各种材料、技术,最大限度上解决了使用功能与原建筑结构局部的矛盾。并将这些基本原则贯彻到工程的各个区域,使得酒店的整体装饰达到了豪华与高雅并重的装饰效果,大大超乎甲方的想象。最终为公司获得了深圳市金鹏奖!

第一位项目经理——庄绪访



[本刊讯](记者 谢瑞)2000年前后,当时建筑装饰行业没有项目经理的提法,江湖俗称“包工头。”公司更名后,员工很少,也没有总经理和员工之别,每个人都是预算员、制图员、采购员、投标师,甚至“包工头”,干着全能活。

2001年,庄绪访参与了深圳商报书城项目的竞标,并全程组织该项目的施工管理,施工过程中,庄绪访开始在公司被称为项目经理。从事建筑装饰行业,这对于之前一直从事影视行业的庄绪访,不得不说是个严峻的考验。转型,如何转型?学习,必须学习。一段时间不学习,那些新材料、新工艺,如果不懂,真会脱轨。40天的工期,庄绪访低头蹲守在项目工地,片刻不离。从材料采购、工期进度控制、质量保证和安全防护,每一项都做到精益求精。在项目如期交付后,甲方领导对项目施工质量和施工管理赞誉有加。

第一个园林项目——万达长春明珠项目

[本刊讯](记者 熊乙麟)2002年5月,中装建设集团成功签下万达集团在长春明珠项目的园林装饰装修工程与水系工程合同,这是公司第一次真正完全主导的园林工程。通过公司员工不舍昼夜的辛勤劳作,该项目之用了短短60天便顺利完工。

明珠项目地处吉林省府长春新城市中心区,总建筑面积近330万平方米,内有广场、住宅、湖泊、风景区等大型景观。其中由公司承建的园林项目总面积约3万平方米,工程造价约300万元。公司在设计、施工过程中始终追求卓越,精益求精,经过广大中装员工不懈的努力和精雕细凿,明珠项目以完美的姿态出现在世人眼前,可以说是长春一张靓丽、精致的城市名片。



第一个文化项目——深圳商报书城项目

[本刊讯](记者 谢瑞)2001年之夏,3家公司同时参与深圳商报书城装修项目。该项目的竞标竞争激烈。面对另外两家强势对手,公司无论从资质、业绩、规模上,还是过往经验上都相去甚远。如何逆境突围?中装人亲手导演了“以弱胜强”的经典战役。投标后的第3天下午,传来了公司成功中标的好消息,第一个项目就此来临。在项目如期交付后,甲方领导对项目施工质量和施工管理赞誉有加,并说起当初为什么选择中装中标时说道:“中装的报价不是最低,资质评比排名最后,但是大家一致觉得中装应该能做事,能做成事。”项目的成功实施,为中装事业的起步奠定了坚实的基础。中装人展现出的敬业态度和专业精神,不但为项目赢得了赞誉,更为公司品牌赢得了尊重。

第一个酒店项目——东莞市国齐大酒店项目

[本刊讯](记者 熊乙麟)2002年6月,公司成功签订四星级酒店东莞市国齐大酒店的装饰施工工程合同、该项目位于东莞市横沥镇,总建筑面积3万平方米,工程造价人民币2000万元。虽然是首次承接酒店工程,但从进度与效果上中装建设集团都交出了完美的答卷。从6月26日开工至10月31日竣工,该工程用时共4个月。

该建筑物在欧式风格的前提下,把握并协调好现代功能带来的现代技术语言与欧式审美情趣为主调的西方传统文化特征,使异域文化风格与酒店的地域特征有机结合;使中西文化融汇贯穿到内部空间每个区域,体现多元化,多视觉的文化内涵;使得酒店的整体装饰达到了豪华与高雅并重的装饰效果。

第一个机电项目——广东省电信有限公司深圳区域接入网机房装修安装督导项目

[本刊讯](记者 熊乙麟)2006年10月,广东省电信有限公司深圳分公司经过长期考察与筛选,最终与中装建设集团签订合同,授权中装建设集团对位于深圳民治、田寮、观澜、福永等片区的部分分公司与社区提供接入网机房装修安装、督导等工程。

这是公司第一次承接机电工程项目,是挑战更是机遇。虽然工程造价只有人民币30万元,但中装人没有因为其金额小而有丝毫松懈,并出色完成任务,尽管该项目对专业知识与技能要求都非常强、尽管公司以前并没有经历过机电项目,但中装人群策群力、不畏艰难,整个系统工程从开工至交接只用了短短十来天时间。工程进度之快、质量之好令用户与合同各方都为之拍手叫好。

第一个智能化项目——YICT VistaScape 安防管理系统总体规划项目

[本刊讯](记者 熊乙麟)2008年8月,中装建设集团第一次承接智能化建设工程项目,即深圳盐田YICT VistaScape 安防管理系统总体规划项目。智能化建筑是将建筑、通信、计算机和监控等各方面的先进技术相互融合,集成为最优化的整体,具有工程投资合理、设备高度自控、信息管理科学、服务优质高效、使用灵活方便和环境安全舒适等特点,能够适应信息化社会发展需要的现代化新型建筑。智能化建筑是最近几年出现的新事物,发展的历史比较短、但发展速度却很快。中装建设集团在建筑领域这一新事物出现之初便抓住契机,承接的第一个纯粹的智能化工程建设项目虽然金额不高,但中装人精心钻研,精益求精,历经100天完成该项目。中装建设集团的敬业精神与专业技能在业界受到好评,为日后打开这一建筑领域的新市场奠定了基础,至今中装建设集团已经承接数十项在全国有重要影响力的智能化建设工程项目,走在同行业前列。

第一批专利——中装光伏四项专利



[本刊讯](记者 谢瑞)按照申报时间,集团旗下子公司深圳市中装光伏建筑科技有限公司拥有的四项专利,可以认定为集团第一批专利。具体名称如下:一种具有立体散热结构的LED路灯(专利号:ZL201120446791.2)、一种反光罩结构及其构成的LED灯(专利号:ZL201120446781.9)、LED反光罩(专利号:ZL201130416501.5)、LED路灯(专利号:ZL201130416464.8),该四项专利为2011年11月11日同批申报,其中前两项为实用新型专利,后两项为外观设计专利。截止2012年12月30日,集团共拥有专利53项,涵盖实用新型、外观设计两大类型。

第一次大型社会公益捐款——汶川地震全员捐款



[本刊讯](记者 庄继桃)生活中,充满了许多第一次,每一个第一次,都是一个难忘的回忆。在2008年5月12日,我国的四川汶川地区发生了8.0级的大地震,许多人都在这无情的灾难中被夺取了生命、失去了亲人、失去了美好家园。灾难无情人有情。当公司得知此消息后,立即组织捐款活动,为灾区捐款。由公司董事长庄重同志带头,将自己的一份爱心放入了捐款箱。每位同事都捐出一份“爱心”,献上的一片真情。如今汶川的人们都住上了新的房子,过上了新生活。只要人人都献出一点爱,世界将变成美好的人间。

第一本集团刊物——《中装建设》杂志创刊出版

[本刊讯](记者 胡劲松)2013年12月,《中装建设》杂志正式开始筹办。在人手不足,工作十分繁重的情况下,编辑部同事想尽一切办法克服重重困难,加班加点。三个月后,《中装建设》——中装集团第一本杂志诞生了!2014年2月9日的《中装建设》杂志创刊号发刊仪式上,集团董事长庄重先生对杂志的成功创办表达了由衷的祝贺,并与集团副总裁、《中装建设》杂志总编辑王露熙女士共同为杂志创刊进行揭幕,标志着中装建设集团的第一本杂志成功创刊发行!庄总还为《中装建设》杂志创刊号进行签名,亲自派送给现场的每一位高管,并与高管们纷纷在创刊号海报上签名留念。《中装建设》的成功创办,不仅是中装内刊杂志的创办,更是中装品牌文化进步和跨越的一个里程碑。



第一个中装文化大讲堂——中央委员叶小文主讲《中国文化与文化中国》

[本刊讯](记者 胡劲松)2014年2月27日,中共中央委员、中央社会主义学院党组书记、第一副院长叶小文教授莅临集团总部考察,并与集团董事长庄重、广东省社会主义学院副院长林伟健一起为“中装文化大讲堂”揭牌,此举标志着集团“中装文化大讲堂”品牌系列活动正式启动。揭牌后,叶小文书记还为中装学员举行了《中国文化与文化中国》专题讲座。集团总部学员在3个主会场聆听讲座,集团40多家分支机构则通过多媒体同步直播收看讲座实况。讲座完毕,叶小文书记还即兴为大家激情演奏了两首大提琴曲。这是首位中央委员正式来中装大讲堂开课讲学,也是中装文化大讲堂自成立以来的第一顿文化盛宴。



ZHONG ZHUANG BIG EVENT

04 建筑装饰装修工程专业承包企业资质分为壹级、贰级、叁级
壹级企业承包范围：各类建筑室内、室外装饰装修工程（建筑幕墙工程除外）的施工。截止 2004 年 12 月 30 日，全国主项资质等级建筑装饰装修工程专业承包一级企业 703 家。



01 中装诞生
1994 年 4 月 29 日，公司前身深圳市福腾设计装饰公司成立，注册资金 60 万元。

02 获得 ISO 资格认证
1999 年 11 月，公司取得 ISO 资格认证。



03 深圳市中装设计装饰工程有限公司成立
2001 年 6 月，公司完成对其前身的更名，深圳市中装设计装饰工程有限公司正式成立。



05 国内首家分支机构成立
2005 年 9 月 22 日，公司在国内的首家分支机构——东莞分公司正式注册成立。



BIG EVENT

中装 20 YEARS 年

大事件

06 获得建筑幕墙工程专业承包壹级资质、机电设备安装工程专业承包壹级资质

2008年1月11日，公司获得建筑幕墙工程专业承包壹级资质、机电设备安装工程专业承包壹级资质。取得这两项资质，公司获准承担各类型建筑幕墙工程的施工；可承担各类一般工业和公共、民用建设项目的设备、线路、管道的安装，35千伏及以下变配电站工程，非标准钢构件的制作、安装工程的施工。



07 获评“改革开放30年建筑装饰行业发展突出贡献企业”

2009年1月9日，中国建筑装饰行业协会举行隆重颁奖大会，公司获评为“改革开放30年建筑装饰行业发展突出贡献企业”。此次大会分别对在改革开放30年建筑装饰行业发展中做出突出贡献的63位专家学者及有关方面人士、112名企业家和165家企业进行了表彰奖励。



08 2009年1月12日，公司获得建筑装饰工程设计专项甲级资质、建筑智能化工程专业承包壹级资质、金属门窗工程专业承包壹级资质

工程专业承包壹级资质



09 深圳市中装建设集团股份有限公司成立

2012年4月16日，公司整体变更为深圳市中装建设集团股份有限公司，标志着集团股份制改革正式完成，朝着建立现代企业的目标迈进。股份制改造：是指普通企业按照相关法律规定，改造为股份有限公司。目的是建立现代企业制度；确立产权清晰、权责明确准则；实现政企分开，企业具有独立的经营权；建立科学的管理制度。基本原则是效益最佳原则、突出主营业务、避免同业竞争、减少关联交易、剥离非经营性资产、建立完善内部管理机制。



10 首届“中装杯”全国大学生空间与环境艺术设计大赛启动

2013年4月10日，首届“中装杯”全国大学生空间与环境艺术设计大赛正式启动，本次大赛由中国建筑装饰协会全程指导，中装建设集团冠名并全程战略合作，中装新网、中华建筑报主办。大赛评委阵容由国内资深室内设计大师、知名设计机构代表、建筑装饰百强企业资深设计师、高校教授、行业专家组成，共计30余人。本次大赛是面向全国室内设计专业在校学生的公益性活动，活动主要目的是为学校和企业架起一座桥梁，改进院校教学，提高学生的设计水平和就业竞争力，向学生输送更多实用型设计人才，实现人才培养和产业需求的有机结合。获奖者可直接获得建筑装饰百强企业实习或就业资格，并可获得拜知名设计师为导师的机会。



11 集团总部办公大楼启用

2013年6月3日，集团总部正式乔迁新办公大楼，新办公地址位于罗湖区深南东路鸿隆世纪广场，办公面积近5000平米，可容纳600人左右办公。集团总部毗邻广深高铁深圳罗湖火车站，离深圳地铁老街站200米，离深圳新地标京基100大厦500米。



12 集团首家境外控股子公司挂牌成立

2013年7月22日，集团首家境外子公司澳门中装正式成立，正式开启海外市场之门。

13 集团在国内建筑装饰行业百强排名升至第13位

2013年10月31日，中国建筑装饰行业协会发布2012年度中国建筑装饰行业百强企业评价，集团综合得分位列2012年度中国建筑装饰行业百强企业第13位。



14 集团董事长庄重荣聘为深圳职业技术学院客座教授

2013年11月13日,集团董事长庄重被荣聘为深圳职业技术学院客座教授。该活动是深圳装饰行业协会与深圳职业技术学院联合主办的“校企合作企业家进校园”活动中一部分,根据计划,获聘教授每年至少在学院开展一次学术讲座,传播行业的实战经验和管理理念,带领学生与企业一起成长,共同为行业的发展做出贡献。此次活动的举行,标志着深圳市建筑装饰行业企业与高校强强联合进入实施阶段,进一步推进建筑装饰行业技术进步、人才培养以及科技成果向生产力转化的发展。庄重董事长受聘为高校客座教授,对集团坚持走“产学研”发展之路具有重要意义。



15 集团两项承建项目获得2012-2013年度中国建设工程鲁班奖

2013年12月5日,2012-2013年度中国建设工程鲁班奖(国家优质工程)表彰大会在北京隆重召开,集团承建的深圳京基100、深圳卓越皇岗世纪中心2号楼两项工程获颁2012—2013年度中国建设工程鲁班奖。鲁班奖是我国建设工程质量最高奖,获奖工程体现了我国工程质量的最高水平。鲁班奖自1987年创立以来,引领和激励着广大建筑业企业实施品牌战略,自觉执行工程建设法律法规和标准规范,带动了全行业质量管理水平地全面提高。截至2013年底,总计已有1741项工程获此殊荣。随着一批批获奖工程的问世,鲁班奖的声音已受到全社会的关注和认可,成为优质工程的标志和企业信誉的象征。



16 中装建设集团北京设计研发中心乔迁新址

2013年12月14日,中装北京设计研发中心乔迁新址,新办公点位于北京市海淀区海淀中街15号盛捷服务公寓,地处著名的“硅谷”中关村核心区,距离奥运村仅15分钟车程,紧邻繁华的中关村步行街,交通便利。北京大学、清华大学、人民大学等著名高等学府及众多电子中心环绕周围,并与百度、顺丰速运等知名企业毗邻。新办公室总面积1860平方米,办公场所宽敞明亮、高端简洁,为员工提供了良好的工作环境和各项服务支持。中装建设集团北京分公司也入驻在此,共同携手致力于集团在北京地区的业务拓展。



17 集团荣获“深圳老字号”殊荣

2013年12月26日,2014深商迎春大会暨深商风云人物、深圳老字号颁奖盛典隆重举行,1400位领导嘉宾及深商代表出席了盛会,包括中装建设集团在内的20家企业新晋成为“深圳老字号”。“深圳老字号”承载着深圳城市发展的历史记忆,彰显了伴随改革开放成长起来的深圳企业新商道。由于报名参选“深圳老字号”的企业不断增多,评选竞争也越来越激烈。中装建设集团此次能够在深圳众多企业之中脱颖而出获此殊荣,不仅有效增强了企业知名度和美誉度,还搭建起了与其他优秀企业、企业家沟通交流的渠道,必将促进集团在立足传承的基础上实现新跨越。



18 集团首份刊物《中装建设》杂志创刊

2014年2月9日,集团首份内刊《中装建设》杂志创刊号发刊仪式隆重举行,集团领导及员工约300人参加了本次活动。集团董事长庄重与集团副总裁、《中装建设》杂志总编辑王露熙共同为《中装建设》创刊号发行揭幕,标志《中装建设》杂志正式创刊出版。随后,庄重董事长在全体同事一片热烈的掌声中,在活动现场对杂志进行了签名派发,将本次活动推向了高潮。



19 “中装文化大讲堂”揭牌成立

2014年2月27日,中共中央委员,中央社会主义学院党组书记、第一副院长叶小文教授莅临集团总部考察,并与集团董事长庄重、广东省社会主义学院副院长林伟健一起为“中装文化大讲堂”揭牌,此举标志着集团“中装文化大讲堂”品牌系列活动正式启动。揭牌后,叶小文书记还为中装学员举行了《中国文化与文化中国》专题讲座。集团总部学员在3个主会场聆听讲座,集团40多家分支机构则通过多媒体同步直播收看讲座实况。讲座完毕,叶小文书记还即兴为大家激情演奏了两首大提琴曲。这是首位中央委员正式来中装大讲堂开课讲学,也是中装文化大讲堂自成立来的第一顿文化盛宴。



20 “中装”商标被认定为“中国驰名商标”

2014年5月14日,集团“中装”商标被国家工商行政管理总局商标局、国家工商行政管理总局商标评审委员会认定为“中国驰名商标”。“中国驰名商标”这一称号是中国商标领域的最高荣誉,中装建设集团成为我国装饰行业内极少具有该称号的企业之一。这是公司继获得“2013年广东省著名商标”后获得的又一殊荣。这是“中装”品牌成长历程中的重大喜讯,更是“中装”成为值得客户信赖品牌的最佳证明,是品牌实力的象征、品牌价值的体现,也是国家对“中装”品牌建设的肯定。新的高度,新的起点,集团将继续秉持“科技提升装饰,中装领先未来”的发展理念,努力打造成为装饰行业的国际知名品牌。



(作者单位:中装建设集团总经办)

STARTING
AGAIN

AGAIN

奋斗·扬帆出发

“如果你是一滴水，你是否滋润了一寸土地？如果你是一线阳光，你是否照亮了一分黑暗？如果你是一粒粮食，你是否哺育了有用的生命？如果你是最小的一颗螺丝钉，你是否永远坚守你生活的岗位？”

——雷锋日记



领导关怀

Leading Care



温暖伴征程

中装成立 20 周年，从艰苦创业到超越发展，中装见证了深圳翻天覆地的变化，深圳也培育了中装茁壮成长。20 年来，中装的发展得到了各级党委和政府领导的关怀与支持，中装的成长获得了他们的关心与期盼，祝愿中装的未来更加美好。



中国建筑装饰协会黄白主任莅临集团考察交流

2014 年 7 月 2 日，中国建筑装饰协会行业发展部主任黄白莅临集团总部考察交流，与公司高管及其他管理人员以“绿色建筑与科技装饰”为主题进行深入探讨和交流。

中央委员叶小文开课“中装文化大讲堂”

2014 年 2 月 27 日，中共中央委员会，中央社会主义学院党组书记、第一副院长叶小文教授应邀来到集团总部“中装文化大讲堂”，给大家带来一堂专题讲座——《中国文化与文化中国》，并即兴深情演奏了两首大提琴曲。这是中央委员首次正式来集团讲学，也是“中装文化大讲堂”第一场文化盛宴。





深圳市罗湖区区长贺海涛莅临集团总部现场办公

2013年10月28日上午，深圳市罗湖区贺海涛区长一行来到集团总部开展“企业政务直通车”调研。贺海涛区长鼓励集团扎根罗湖，以辖区内3家行业上市企业为目标，坚持企业“科技装饰”的核心竞争力，不断提升企业综合实力，提高在行业中的地位与影响力，为促进行业、地区经济发展做出更大的贡献。



2013年11月，天津市政协副主席王治平莅临集团考察交流。



中国建筑装饰协会副会长兼秘书长刘晓一莅临集团考察交流

2013年9月2日，中国建筑装饰协会会长兼秘书长刘晓一等领导莅临集团总部指导工作。刘晓一副会长寄语中装坚持科技是第一生产力的核心价值观，不断用科学方法提高管理，用科学技术提升项目品质，用科学手段再塑企业形象，通过不断增强企业核心竞争力，使企业进一步做大做强，打造行业标杆企业。



2013年11月，深圳市企业联合会、企业家协会会长，原深圳市政协副主席吴井田光临集团考察指导工作。

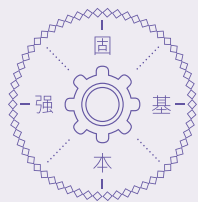

从一个项目 到一个全产业链集团的发展

谢瑞 / 文

“深圳市百强企业”、“广东省企业五百强”、“改革开放 30 年建筑装饰行业发展突出贡献企业”、“中国驰名商标”、“深圳老字号”……一项项荣誉，见证了中装建设 20 年来发展的光辉足迹。“不积跬步，无以至千里；不积小流，无以成江海。”经过 20 年的发展和沉淀，中装建设已成长为注册资本达 2.25 亿元、员工总人数 632 人、拥有 53 个技术和设计专利和 9 项计算机软件著作权、具有 6 项壹级或甲级资质 5 项乙级或贰级资质的大型综合装饰服务集团。

综合实力跃居行业前列

深圳市中装建设集团股份有限公司成立于 1994 年，是一家大型综合性建筑业企业，以建筑装饰、建筑幕墙、金属门窗、建筑智能化、机电安装等工程为主体的综合型多元化企业。公司自 2006 年以来，连续 7 年入选全国装饰行业百强企业，目前在在全国装饰行业百强企业中排名第 13 位，获得各级各类奖项 200 多项。

2012 年，公司顺利完成股份制改革。拥有 8 家全资或控股子公司以及遍布全国各地的 30 多家分支机构。20 年来，公司逐步建立了以商务装饰、公共装饰、住宅装饰、建筑外墙为主营业务，以设计业务、智能机电、光伏建筑一体化、绿色节能材料为辅助业务的完整业务体系，具有建筑装修装饰、机电设备安装、建筑智能化、建筑幕墙、金属门窗工程承包壹级以及建筑装饰工程设计专项甲级行业从业资质，通过 ISO9001、ISO14001、GB/T28001 体系认证，是“中国建筑装饰行业 AAA 级信用等级企业”、“广东省企业 500 强”、“广东省诚信示范企业”。

精品工程遍布全国各地

近年来，中装建设集团业务快速发展，公司相继在全国设立了 40 多家分公司，伴随着业务的快速增长，经营区域的不断扩大，尤其是后期随着社会资本进入投资项目后，公司始终坚持客户至上、人本经营的原则，凭借“质量先行、科学管理、优质服务、打造精品”的质量方针和“科学化、环保化、人性

化”的装饰新概念，在拓展业务的同时，通过严格的质量管理、精准的时间操控、过硬的品质控制打造出一个个精品工程。

公司先后通过 ISO9001 质量管理体系、GB/T50430 质量管理体系、ISO14001 环境管理体系和 GB/T28001 职业健康安全管理体系认证，并在严格实施上述管理标准的同时，建立了一套以项目经理为主要负责人、全体项目成员共同参与的项目管理体系。

目前，公司与 30 多家房地产公司、100 多个知名企业建立战略合作伙伴关系，服务于 20 多个省市政府公共设施建设、10 多个国际酒店管理公司 20 多个酒店管理品牌，完成酒店、餐厅、银行、商场、机场、车站、地铁、写字楼、医院、会所、别墅、花园等综合型建筑室内外装饰、机电安装、智能设备安装等工程 1000 余项，荣获中国建筑工程鲁班奖、全国建筑工程装饰奖、全国建筑装饰工程科技创新奖等奖项已逾 200 项。精品工程或重点项目不胜枚举，如北京奥运

会新闻中心、交通部四季厅、深圳机场 T3 航站楼、深圳京基 100 大厦、深圳卓越皇岗世纪中心、新疆会展中心、沈阳希尔顿逸林酒店、深圳东部华侨城花园酒店、青岛世界贸易中心、南昌红谷滩万达广场等。

信息科技助力高效管理

中装建设集团股份制改造后，公司通过建立健全项目管理制度，规范项目操作流程，对整个项目过程实施有效的成本控制、质量控制、进度控制、安全控制、合同管理和信息管理，并通过绩效考核将上述管理目标落实到个人，实现对项目全方位、全过程的管理和控制。公司按照事前计划、事中检查、事后评价的管理思路，对项目实施过程中的各类问题做到及时发现、及时调整，在保证施工安全的前提下，严控项目成本和工程质量，避免出现较大的工程延误。成熟的项目管理体系提升了公司整体运作效率和行业信誉，使得公司在激烈的行业竞争中处于有利的地位。





目前，公司建立了客服信息网络与数据库，构建多元服务体系与供应链系统，与2万家材料生产厂家及供应商实现战略合作，在东北、华北、华中、华东、华南、西南、西北片区建立了六大材料采购配送中心及部品部件加工基地。公司建立ERP信息化系统，实现办公OA、HR管理、材料采购、成本控制、合同管理、工程管理等各环节标准化、网络化、透明化、规范化管理，并引入智能化工程设计，在行业内首创应用远程可视化动态管理体系、移动办公体系和全项目数据集成智能分析处理系统，实现了企业管理高效率。

创新引领绿色装饰新革命

创新是企业发展的灵魂，是企业永续发展的不竭动力。当前，装饰行业正在步入新的发展阶段，互联运营、智能建筑、绿色建筑等概念的兴起与技术运用，对装饰行业与装饰企业的管理能力、研发能力、创新能力都提出了更高的要求，如今的装饰企业如果依然墨守成规、

不求创新，必将被淘汰出局。

光伏建筑一体化的开发与应用是中装建设集团绿色装饰之旅的一个标志！目前，公司正致力于绿色环保建筑的研究和节能产品的应用开发，推进太阳能、地热能、空气能、冰蓄冷等新能源、新技术、新材料、新工艺在建筑装饰领域的研究与应用，大力发展以LED照明、节能材料、光伏建筑一体化、智能化装饰为核心的绿色装饰，构架绿色环保的科技装饰系统，成为“绿色人居环境”整体解决方案提供商，实现“绿色环保、科学管理”的理念与现代建筑完美结合。

集团正在建设中的惠州18万平方米的低碳节能新材料产业园区，将引领中装集团走上绿色装饰的快车道。集团还与国内多所知名大学建立了紧密的“产、学、研”合作关系，使其在绿色建筑与设计领域的科研实力处于行业领先水平。大批国家级、省级、市级重点工程及城市地标性经典工程，印证了其卓越的成绩和高度的声誉，成就了其在

中国建筑装饰行业璀璨的品牌。

爱岗敬业实现从优秀到卓越

建筑装饰行业具有人才和人力密集的特点，核心技术人员和管理团队的行业经验、专业知识和勤勉尽职对项目施工质量和公司未来发展具有重要影响。近年来，随着行业竞争的日趋激烈，行业内公司对中高端人才的竞争也越来越激烈。

培养人才，我们就要知道他们在想什么，遇到过哪些困难，要创造机会为他们拓展发展空间，帮助他们牢固树立爱岗敬业的思想，知道他们参照公司的发展前景、发展计划，相应规划自己的职业人生；在工作中锻炼自己的能力，提升自己的素质；在满足自我需要的基础上，有所创新，成就自己的人生价值等等。为此，公司必须建立一个完善、通畅的沟通渠道确保信息对称；建立人才成长、培育、增值机制，确保人才战略安全无虞。

近年来，公司始终把人才培养和引进放在重中之重，实践感恩进取的企业文化，坚持以事业凝聚人、以创新吸引人，以爱心团结人，以机制稳定人，培育员工核心竞争力，倡导团结、稳健、合作、进取的团队精神。目前拥有一、二级建造师近百名，各类技术人才200余人。与国内多所知名大学建立了紧密的产学研合作关系，打造“中装杯”平台，推动了校企合作、产学研结合，促进人才培育和产业需求的有效对接，确保公司在绿色建筑与设计领域的科研实力处于行业领先水平。

因势利导铸就企业文化灵魂

现代企业作为一个追求持续发展的组织系统，要形成企业持续健康发展的良好态势，就必须培养出良好的内部文化氛围，凝聚员工的智慧和力量，形成企业健康持续发展的发展势头，形成你争我赶共同进步的学习精神，营造一种企业和个人共同成长发展的组织和空间。

中装建设集团企业文化理念体系的文化哲学基础是“自强不息，厚德载物”，体现了中装集团将以“自强”和“厚德”作为最高价值追求。中装集团立足于中华民族的精深文化，在卓越的企业文化理念的引领下，以博大的胸怀和开拓创新的精神，以做奋发图强、善尽责任的优秀企业公民为己任，博采众长，实干兴邦，造福社会、成就员工。

自强、进取的精神，铸就了中装建设集团涅槃成长的灵魂。市场竞争的最高层次是文化竞争，先进的企业文化源于企业、源于员工、源于实践，奋斗不息、战斗不止的文化，指导着中装人的实践，中装人也以实际行动创造和丰富着共同的文化，营造出持续学习和不断创新的文化氛围，彰显公司永葆进取之心的探索精神。

感恩、回馈的精神，融入了中装建设集团跨越发展的基因。感恩社会，回馈父老，随着中装建设集团的足迹遍布全国20多个省、市、自治区，其公益

慈善事业也走遍大江南北。感恩员工，助其成长，中装建设集团员工规模由初创的五六个人，发展到现在的六百多人，一个大大的舞台已经搭建完成，相信会有更多优秀人才汇聚于此，带着共同的梦想奋斗前行。

团结、稳健、合作、进取，是中装建设集团的共同信念；源自品质、成于诚信、胜在创新，是中装建设集团的动力源泉。遍布祖国各地的重点工程或城市地标性工程，印证了中装建设集团卓越的成绩和高度的声誉，成就了中装建设集团在中国建筑装饰行业璀璨的品牌。

（作者单位 中装建设集团总经办）

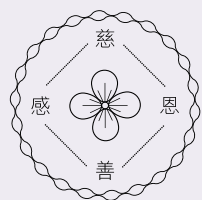

慈善感恩

——中装建设集团公益事业行

胡劲松 / 文

一个伟大的企业，必然与使命及责任共生。作为行业排名领先的全国装饰百强企业，中装建设集团，站在成就与责任与日俱增的今天，始终立足于企业公民的高度、秉持“善义为本，和谐创世”的慈善理念，在不断追求更高发展的同时，积极参与慈善事业，取之于社会，回馈社会。20年来，中装建设集团的公益慈善事业伴随着他的工程事业一起走遍了大江南北。

2008年5月12日14时28分，厄运降临在四川一座美丽的小城——汶川，面对这次突如其来的灾害，举国同殇。作为在深圳的同胞，中装建设集团庄重董事长立刻组织了公司的捐助活动并带头捐款，深圳市慈善会因此给予了高度评价并颁发了荣誉证书。

2010年4月14日7时49分，里氏7.1级的地震撕裂了青海省玉树藏族自治



集团高管在给玉树灾区捐款

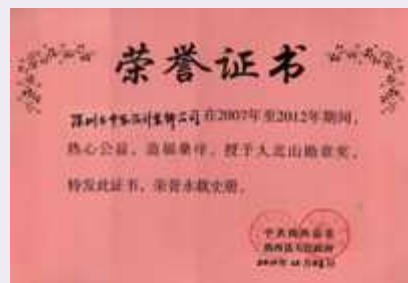

董事长庄重在给白血病患者捐款

治州玉树县，地震造成山体滑坡崩塌，大量居民住房倒塌，给灾区人民生命财产造成了严重的损失。庄重董事长再次行动起来，亲自率公司员工于4月29日在总部进行了现场捐款，以实际行动告诉玉树人民，中装人与玉树同患难、共时艰，在紧要关头为玉树送去温暖、送去希望。

2014年7月，集团同事任志团之子任建辉不幸被查出患白血病，必须马上化疗，进行骨髓移植手术，否则随时有生命危险。但高昂的医疗费用对于一个普通的工薪家庭而言，无疑是一个致命打击。一个14岁的花季生命眼见就要被病魔吞噬，中装人立刻行动起来捐资筹款，第一时间给这个面临崩溃的家庭送去了新生的希望……无论是面对天灾人祸，还是扶危济困，中装人每一次都是毫不犹豫的慷慨解囊，一次次的将自己的爱心汇聚成一股股暖流献给每一个需要帮助的人……

此外，公司每年都会拿出大额款项来用于捐赠公益事业，至今捐赠的学校就有10余所，捐资修路架桥更是数不胜数。除了

直接捐资外，中装建设集团还积极承担起企业的社会责任，努力回馈社会，让更多的农民工掌握工程技术、解决了约二万余人的就业问题。中装参与过的慈善类型也非常广泛，其捐赠遍及文教、卫生、交通、治安、敬老、扶贫等各个领域。

赠人玫瑰，手有余香。当高度的“企业公民”社会意识与责任感成为中装精神一部分的时候，中装建设集团在提升了自身美誉度的同时，也赢得了社会的肯定与尊重。公司获得各种慈善锦旗、牌匾不计其数 2011年度还获得了由广东省颁发的“广东省扶贫济困红棉杯慈善铜奖”及荣誉证书。

好善乐施自古以来就是中华民族的优良传统美德，而这种精髓也早已融入了中装建设集团的企业血脉。未来，中装在企业自身发展向更高更远的不断追求中，也将为慈善与公益事业不遗余力，一路前行，一路超越。

(作者单位 中装建设集团总经办)

精品工程

Quality engineering

20年来，集团凭借“质量先行、科学管理、优质服务、打造精品”的质量方针和“科学化、环保化、人性化”的装饰新概念，通过严格的质量管理、精准的时间操控、过硬的品质控制打造出一个个精品工程，创造了一个个属于中装的里程碑。

国家会议中心——2008 北京奥运会主新闻发布中心

NATIONAL CONVENTION CENTER BEIJING 2008 OLYMPIC GAMES MAIN PRESS RELEASES HALL



[本刊讯] (记者 胡劲松、李琴妹) 北京 2008 年奥运会主新闻中心 MPC 所在建筑为国家会议中心配套设施的其中四个楼层(地下一层至地上三层)，其中主新闻中心(MPC)是第 29 届夏季奥运会和第 13 届夏季残奥会期间，注册文字和摄影媒体的工作总部，也是赛时新闻运行(文字与摄影运行)和 IOC 媒体运行的总部。奥运会时，MPC 将为来自世界各国的 5600 名注册记者每天提供 24 小时的工作设施、信息服务和其他相关服务，MPC 赛前 1 个月即开放，是奥运运行时间最长的重要非竞赛场馆之一，其建筑面积约为 65000 m²，是奥运历史上面积最大的主新闻中心。

地理位置：鸟巢和水立方之北

建筑面积：65000 m²

交付时间：2008 年

清新淡雅的木色墙砖和纯净通透的玻璃外墙使得北京 2008 年奥运会主新闻中心这座庞然大物看起来非常娴静。据说，正在美联社租用办公室铺设线路的华裔工程师吴敬德被问及对 MPC 的印象时，他脱口而出：“大气”。

北京交通部四季厅

BEIJING MINISTRY OF TRANSPORTATION

[本刊讯] (记者 胡劲松) 交通部办公楼四季厅位于北京市东城区建国门内大街 11 号暨长安街，这是中国各部委总部的聚集地，是中国心脏中的心脏。交通部四季厅为交通部重要领导开会及会见外宾的场所。整个大厅设计典雅，大方得体，舒展优美，墙面具备独特的中国风格的木雕和中国国画，无一不表达出中国文化的含蓄、内敛、中庸和大气，是新古典主义中国风格的绝佳彰显。



江西赣州锦江国际酒店

GANZHOU JINJIANG INTERNATIONAL HOTEL



[本刊讯] (记者 胡劲松) 赣州锦江国际酒店位于赣州开发区金东北路, 由江西博鑫酒店有限公司投资近5亿元人民币按五星级酒店标准进行规划设计、建筑和装修, 将现代气息与欧陆风情融为一体。

建筑整体呈现尊重自然生态、营造秀美环境、生活融入山水等园林式酒店理念。酒店占地面积13.3万平方米, 建筑面积5.3万平方米。拥有总统套房、三间套房、二间套房及豪华客房346间(套), 集住宿、餐饮、健康娱乐、商务会议等

多功能于一体。能满足国内外宾客商务社交、公务接待、休闲旅游等需求。刚刚装饰一新充满欧陆马德里皇宫风情的金色大堂, 灯光熠熠, 黄色立柱, 圆形吊顶, 雍容华贵, 热情奔放。

工程于2007年8月破土动工, 该项目的负责人为集团现任副总裁庄绪初。当时, 他和所有项目工程人员一起下工地、跑现场、风餐露宿、雨打风吹, 克服施工工期短、施工设计调整多等诸多困难, 仅仅用了两年多的时间, 于2009年11月8日交付试营业。

南昌万达广场

NANCHANG WANDA PLAZA

[本刊讯] (记者 胡劲松、李琴妹) 南昌红谷滩万达广场, 位于南昌市红谷滩CBD核心中央商务区, 项目占地约200亩, 总建筑面积约55万平方米, 是南昌红谷滩万达广场投资有限公司斥资60亿元打造的大型城市综合体。据该项目负责人庄绪初回忆, 万达广场项目是对方主动邀请集团去执行装修工程, 因为集团出色地完成了万达广场项目, 集团跟万达一直保持着合作伙伴关系。

红谷滩万达广场涵盖大型商业中心、休闲娱乐中心、室内外双步行街、五星级酒店、精装SOHO、高级写字楼六大顶级业态, 以室内外商业步行街为双重主轴线, 将万千百货、万达国际影院、大玩家超乐场、大歌星KTV等多种业态, 以及世界500强的知名品牌主力店自然相连、有序组合, 组成一个强大的核动力引擎, 从商业、休闲、娱乐、文化、商务等各个方面满足一站式享受, 大型主力店留住客源, 小商户跟着赚钱,



达到商业客户资源高度共享, 成就鼎盛商气。可以预见, 红谷滩CBD核心, 将崛起一个集购物、餐饮、文化、娱乐、办公及休闲等多种业态于一体的“一站式”商业中心。

沈阳逸林希尔顿

SHENYANG DOUBLETREE BY HILTON



[本刊讯] (记者 胡劲松、李琴妹) 沈阳保成希尔顿逸林酒店位于沈阳市的主要城区之一——沈河区中心地段, 毗邻东北地区最大的综合批发市场——沈阳五爱市场。从酒店能方便前往沈阳许多著名景点, 包括张学良旧居、清朝入关前建造的沈阳故宫, 以及中街商业街。门前马路可直达桃仙机场, 周边多条公交线路直达沈阳站和沈阳北站, 交通非常便捷, 地理位置十分优越, 为商务与休闲旅行者在沈阳市中心提供无与伦比的服务。

沈阳逸林希尔顿整体设计施工都由中装建设集团为其量身定做, 通过中国传统元素的运用, 着重体现温馨优雅的居住环境。客房整体装饰简洁大方, 选材也以体现中庸之道的花鸟墙面装饰, 结合行云流水般的地毯图案, 通过室内柔和的光线来体现柔和、温暖的氛围。

惠州会展中心

HUIZHOU CONVENTION AND EXHIBITION CENTER



[本刊讯] (记者 胡劲松、李琴妹) 惠州会展中心位于市区江北。属于惠州“三馆一中心”项目之一惠州会展中心为单层多曲面网壳结构, 可设1138个标准展位, 总建筑面积约2.4万平米, 总重量达3960余吨, 其中铸钢600吨, 节点为多杆件多方向相交于十字板融透焊接连接及铸钢件连接, 焊缝总计13216条, 要求均为一级, 且在平均标高30米处悬空作业, 吊装难度大。公司承建了此项目的装修装饰工程二标段。

惠州会展中心造型是云海伏波, 其轻盈、飘逸、充满动感的波浪状屋顶, 如同东江上空飘浮的云朵。大气、现代、富有韵律, 显示了惠州这座有悠久历史文化的城市, 在新时代大背景下不断创新的城市气质; 飘逸的檐口造型, 宛如机翼, 振翅欲飞, 喻示着惠州持续向上的经济腾飞之势。集团在装饰工程造型手法、材料选用和灯光搭配配置运用等方面中式体现建筑大气、现代的设计风格, 将岭南建筑风格与惠州经济、文化通过展会一并展现于来宾面前。

奖

全国建筑工程装饰奖
全国建筑装饰行业科技示范工程创新奖
广东省优秀建筑装饰工程奖
深圳市装饰金鹏奖

深圳东部华侨城花园酒店

SHENZHEN OCT EAST GARDEN HOTEL & RESTAURANT



[本刊讯](记者 胡劲松) 东部华侨城“茶溪谷”花园酒店餐厅位于深圳市盐田区三洲田, 建筑形式为意大利古典建筑风格, 建筑面积 2640 平方米, 建筑结构为钢架结构, 楼层共分为三层, 地下室是酒窖, 由品酒屋、冷藏室、冰冻区三部份组成; 一层是主餐厅和三个八角形拱顶玻璃房包间、厨房、卫生间; 二层是主餐厅及小水吧、厨房、卫生间和露天长廊; 餐厅中部是环形钢结构进口泰柚实木板楼梯, 由地下室环旋而上贯通三层, 使之三层溶为一体。餐厅外围主要采用隔热膜铝合金玻璃隔墙, 自然采光、节能性能良好。

天津凯悦酒店

HYATT REGENCY TIANJIN



[本刊讯](记者 胡劲松、李琴妹) 天津凯悦酒店是由世界知名的跨国酒店集团—凯悦酒店集团与天津帝旺集团合力打造的天津市单体体量最大的五星级酒店, 坐落于天津市河东区卫国道新商圈, 建筑面积超过五万平方米, 共有客房近四百间, 以及千人宴会厅、会议室、健身房、温泉理疗、游泳池和全市最大的花园式餐厅等配套服务设施。

天津凯悦酒店交通便捷, 周围景观丰富多彩: 天津五大道洋楼风景区、意大利风情街、解放桥、解放北路金融街、海河带状公园、小白楼 CBD 区、国际大厦、劝业场中心商业区、滨江道商业步行街、自然博物馆、艺术博物馆。

深圳龙华水都酒店

SHENZHEN LONGHUA WATERS HOTEL

[本刊讯](记者 胡劲松) 水都假日酒店是水都集团旗下深圳市水都投资发展有限公司投资, 由香港知名设计大师设计、依照国际五星级酒店标准兴建的一家集商务、度假、娱乐、休闲、水疗 SPA、中、西餐饮及住宿于一体的超豪华综合性酒店。酒店二十余层, 建筑面积近陆万平方米。酒店大堂豪华宽敞, 配有海韵西餐厅、大堂吧、商务中心、多功能会议厅; 各类商务客房三百余间。

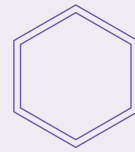

卓越皇岗世纪中心

EXCELLENCE HUANGGANG CENTURY CENTER



[本刊讯](记者 胡劲松、李琴妹) 2013 年 12 月, 由集团参与建设的“卓越皇岗世纪中心 2 号楼及裙楼配套工程”荣获 2012-2013 年度中国建设工程鲁班奖。

卓越皇岗世纪中心位于深圳福田 CBD 会展中心东侧, 总占地面积 30163 平方米, 规划总建筑面积 46.6 万平方米, 是集写字楼、商业、酒店多种业态为一体的大型综合项目。

卓越皇岗世纪中心 2 号楼及裙楼配套工程, 是目前深圳市中心区的标志性建筑, 同时也是一座全智能现代化商业写字楼。建筑高度达 268 米, 建筑面积达 13.1 万平方米, 除了地下室 3 层外, 地上高度达 59 层。其主体结构为混凝土内实外光, 50345 平米的幕墙工程, 有点式玻璃幕墙、背栓式干挂石材幕墙、构件式半隐框玻璃幕墙等。仅防水工程的施工面积就达 3450 平米, 设备基础及突出屋面设备基础 260 余个。

地理位置: 深圳福田 CBD 会展中心东侧

建筑面积: 30163 m²

规划总建筑面积: 466000 m²

鲁班奖

深圳京基100大厦

SHENZHEN KK100

[本刊讯](记者 胡劲松、戴宝莉) 深圳京基金融中心广场, 又称“蔡屋围金融中心”, 位于深圳罗湖金融、文化中心区, 京基 100 城市综合体项目总用地面积 42353.96 m², 其中建设用地 35990.16m², 总建筑面积 602401.75 m², 是深圳市政府确定的“金融中心区”重点改造项目, 是集超 5A 甲级写字楼、国际商业 KK-MALL, 铂金五星级瑞吉酒店于一身的国际性金融街。蔡屋围金融中心高达 439 米, 是深圳第一高楼(截止 2014 年 7 月 23 日)、中国内地第五高楼、全球第十三高楼(以封顶为计算标准), 它保持了多项中国记录、世界纪

录, 并获得了多项世界级奖项。

中装建设集团在工程中主要参建装饰工程。在工程建设期间, 没有发生任何质量安全事故, 工程交验合格率 100%。投入使用以来, 结构安全, 各项工作运转正常, 使用功能良好, 得到了甲方的高度评价。

2013 年 12 月 5 日, 中国建筑业协会于北京召开 2012—2013 年度中国建设工程鲁班奖(国家优质工程)表彰大会, 向中国国家博物馆改扩建工程(新馆)、南京长江隧道工程、武汉市行政服务中心(市民之家)、广州珠江新城西塔、深圳京基 100、深圳卓越皇岗世纪中心 2 号楼等 202 项获奖工程的承

建单位颁发鲁班奖。经过从申报、复查到评审、审定等层层步骤之后, 该项目终于突破重围, 荣获 2012-2013 年度中国建设工程鲁班奖。

此次获奖也是中装集团 2013 年度继“卓越皇岗世纪中心 2 号楼及裙楼配套工程”之后获得的第二个鲁班奖。



鲁班奖

深圳书城

SHENZHEN BOOL CITY



[本刊讯](记者 胡劲松、戴宝莉)深圳书城中心城位于深圳市中心区(CBD)北中轴线上,北临莲花山公园,南接市民中心,西邻音乐厅、图书馆,东毗青少年宫,初期投资超过4个亿。建筑面积达8.2万平方米,也是现时全世界单店经营面积最大的书城,被列入2003-2004年深圳市政府重点工程。中心书城外观采取现代化布局,室内设计充满现代感和文化气质,通过线条和色彩的巧妙搭配,营造出时尚、文气、经典的

氛围,是世界著名的商业室内规划设计公司——凯里森建筑事务所的鼎力之作。

作为中国首家体验式书城,中心书城立足深圳,惊艳世界。

中装建设集团参与的是中心书城的景观照明工程,装饰材料采用大功率LED照明灯具,对条形灯、筒灯、洗墙灯、地埋灯、投光灯等进行科学搭配,工程竣工后立即投入使用,运用中装LED照明的深圳书城在夜色里犹如深圳市中轴线上的一颗璀璨夺目的夜明珠,熠熠生辉。

2013年,深圳市中心书城“书香风情街”项目专家组再度造访,考察集团中山市的中装光伏研发生产基地。专家组参观了基地的生产车间、实验室、测试室,对基地的生产线及生产技术设备等硬件设施作了详尽的了解,对基地的研发产品所采用的关键核心部件做了严格的测试和比较,对基地的产品,从材料、工艺、质量等方面作出了中肯和高度评价。

深圳劲嘉大厦

SHENZHEN JIN JIA BUILDING

[本刊讯](记者 胡劲松、戴宝莉)劲嘉科技大厦由深圳劲嘉彩印集团股份有限公司投资新建,项目位于深圳市南山区科技园高新中三道,建筑占地面积4987.50平方米,建筑面积39233.48平方米,层均面积1415平方米,共计地上21层、地下3层。

2013年11月,中装建设集团施工的“深圳市劲嘉科技大厦装修工程”与“深圳综合热工水力与安全实验室项目”两个工程项目荣获了“2013-2014年度全国建筑工程装饰奖”。此奖项的获得是对公司施工质量的极大肯定。中装建设集团负责人表示,将不断创新、不断提升,力争打造更多的“精品工程”、“优质工程”。



深圳机场 T3 航站楼

SHENZHEN AIRPORT T3



[本刊讯](记者 胡劲松、戴宝莉)深圳机场T3航站楼外形酷似一条“大飞鱼”,是一个具有全新理念的机场设计。“新”体现在三方面:一是结构理念“新”,外形为“飞鱼”状,主指廊的五个凹陷区使得整个钢屋盖外形显得

灵动而不呆板;二是构造理念“新”,钢结构支座方面,无论是关节轴承的尺寸,还是使用规模上,在国内外都是首屈一指的;三是施工技术“新”,中心指廊区域V型柱及缩口钢拉梁的施工工艺上的创新,使得安装过程和卸载完成

后整个结构受力均衡,没有明显的应力应变集中现象。

中装建设集团参与的是航站楼的智能设备工程,项目分为A、B两个功能区域。A区包括1座五星级酒店(399间客房,地面11层)和2层停车库,总建筑面积114,870.78m²,其中酒店51,676.96m²,社会停车库29,732.36m²;B区包括1栋快捷酒店(184间客房)与酒店式管理公寓(234间客房,地面11层)、4栋写字楼(地面11层)、商业街及停车库等。

2012年项目顺利竣工,该工程以其精湛的施工技艺,良好的工程质量,出色的施工管控,顺利通过验收,并受到了甲方的一致好评。

国泰君安总部

GUOTAI JUNAN SECURITIES HEADQUARTERS

[本刊讯](记者 胡劲松、戴宝莉)国泰君安证券股份有限公司深圳总部办公楼和香港分公司位于深圳市福田区中心区新世界中心大厦,属于甲A级写字楼。该办公楼运用多项智能化措施,实现了办公现代化。在智能会议室的主控室就可以完成包括投影控制,网络控制,电话控制等多种功能,服务人员无需进入会议室就可以为大型会议提供最优质的服务。

该项目作为本集团早期精品项目之一,完美揉合了现代办公格理念:咖啡厅温馨时尚;门厅冷暖搭配,室内整体稳重而不失活泼。这极富人性化的设计让集团的设计和装饰水平获得了一致肯定,该项目竣工后荣获全国建筑工程装饰奖,全国建筑装饰行业科技示范工程创新奖,广东省优秀建筑装饰工程奖,深圳市装饰金鹏奖等大奖,为公司的发展掀开了一个新的篇章。



全国建筑工程装饰奖

全国建筑装饰行业科技示范工程创新奖

广东省优秀建筑装饰工程奖

深圳市装饰金鹏奖



深圳龙岗文化中心

SHENZHEN LONGGANG CULTURAL CENTER

[本刊讯](记者 胡劲松、戴宝莉)龙岗文化中心位于龙岗区中心城龙城广场东侧,拥有超过5万平方米的占地面积和10万多平方米的建筑面积,是深圳市政府的重点工程,内设影剧院、音乐厅、大型图书馆等区域,是一所多功能的文化综

合场所。设计犹如一件经过精心雕琢的艺术品,外观和功能相得益彰、恰到好处,每一个区域相对独立又相互连通。无论身处何处,都能感受到她浓浓的文化氛围和时尚的艺术气息。

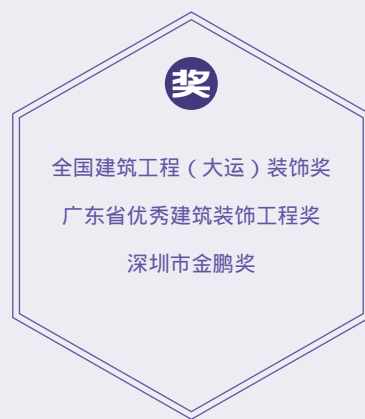

深圳游泳馆

SHENZHEN NATATORIUM



[本刊讯](记者 胡劲松、戴宝莉)深圳游泳跳水馆是为迎接2002年12月在深圳市举行的广东省第十一届运动会,由市政府投资建设的重点项目。该馆座落在深圳市福田区笋岗西路体育发展中心内。总占地面积54300平方米,总建筑面积41167平方米,拥有观众座席4000座,计划总投资3.5亿元人民币。

游泳馆整个建筑结构造型独特、设计复杂,主馆东西跨度76米,南北跨度150米,在国内首次采用钢拉索悬吊支撑的大跨度屋面结构,四个巨大的钢桁架桅杆伸出屋面,总高度50米,成为该馆最为突出的造型特点。主馆与附馆之间的室外戏水区,设有漂流河、戏水池及大型水滑梯。主、附馆之间通过一个6米宽的人行天桥有机地联系在一起。富有热带风情的室内外戏水景观,使整个建筑空间充满动感活力。

奖

全国建筑工程(大运)装饰奖
广东省优秀建筑装饰工程奖
深圳市金鹏奖

东方瑞景苑

EAST RUIJING COURT

[本刊讯](记者 胡劲松)东方瑞景苑位于龙岗老镇龙平路,地处龙岗镇传统商业中心。世纪新城为商用一体现代风格的城市综合体项目,总占地面积2.2万平方米,总建筑面积9万平方米,住宅5.8万平方米,规划有4栋住宅,1栋精装修公寓,同时规划有近3.2万平方米集中商业,是龙岗老镇高尚住宅标杆项目。



奖

全国建筑工程装饰奖
广东省优秀建筑装饰工程奖
深圳市金鹏奖

湖南灰汤华天城温泉酒店

GRAY SOUP, HUNAN HUATIAN CITY SPA Hotel



[本刊讯](记者 胡劲松)灰汤华天城温泉度假酒店以健康、生态为主题,集温泉度假、国际会务、游乐、休闲、居住、商务于一体,完全按照白金五星级标准建设,目标定位为打造具有世界影响力的永久性国际会议及论坛会址。

灰汤华天城温泉度假酒店投资逾10亿元,占地300亩,建筑面积17万平方米,客房近1000间,拥有一个能容纳2500余人的大型国际会议(展览)中心、70余个室内外温泉泡池、阳光大堂吧、华天金阁、欧雅西餐厅、美食广场以及室内外体育场所、健身房、足浴按摩中心等一系列综合服务设施。

河源·东江华府

THE HEYUAN · DONGJIANG WASHINGTON

[本刊讯](记者 胡劲松)河源·东江华府会所精装修工程位于广东省河源市紫金经济开发区临江工业园内,工程面积约为18598.57平方米。



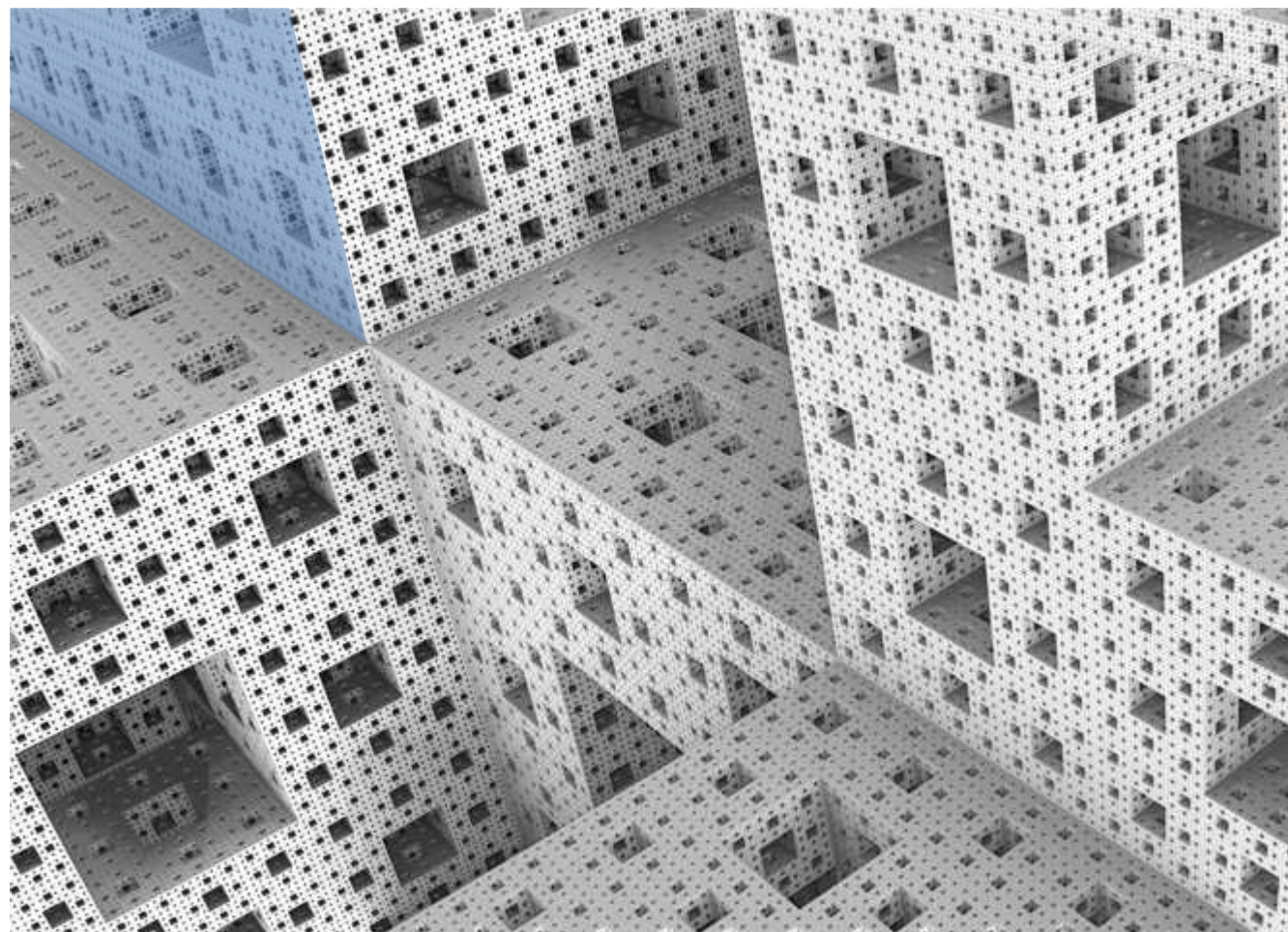

IMAGINATION
ZHONG ZHUANG
DREAM

畅享·中装梦想

未来将属于两种人：思想的人和劳动的人。实际上这两种人是一种人，因为思想也是劳动。

——法国 雨果

为你的成就喝彩

——庆祝中装建设集团成立二十周年

钟矢翔 / 文

你一路走来，
 风餐露宿风雨兼程，
 走遍东西南北，
 装点如画美化人间。
 经过 20 年的探索，
 积累了丰富的专业技术。
 发展是硬道理，
 做到两手都硬，
 一手抓市场开发，
 一手抓高端管理。
 苦磨砺、练强兵，
 设科目、定标准，
 专场培训严格考核。
 你从单兵序列发展到军团，
 再到集团军，
 你有像大海一样的胸怀，
 广纳了英才为你所用。
 勤排兵巧布阵，
 提高单兵作战能力，
 形成全天候战斗力，
 做到运筹帷幄决胜千里。
 推行科技网络化覆盖管控，
 走专业化科技化道路，
 中装建设的道路越走越宽广。
 科技提升装饰，
 中装引领未来，
 是中装建设的理念，
 引领行业朝科技化方向迈进。
 在这特别的日子，
 我们祝贺你的生日，
 为你的成就喝彩。

(作者 中装建设集团副总裁)

满江红·中装

——写在 中装建设集团成立 20 周年之际

胡劲松 / 文

意气风发，凭南国，江山如画。
 抬眼望，一路凯歌，翘首雄踞。
 廿载功名尘与土，八万里路云和月。
 若等闲，饰广厦万千，矗威名！
 乘长风，破巨浪。
 挂云帆，济沧海。
 夺鲁班，名列百强榜前。
 绿色智能展实力，精益求精谱新章。
 再出发，众志成城，傲苍穹！

(作者单位 中装建设集团集团总经办)

中装·藏头诗四首

(一)

叶小瑜 / 文

中流砥柱星企业，
 装点广厦千万间。
 建溪秋树映红旗，
 设宴悬知在此辰。
 绪言千语话今朝，
 辉映日月二十年。
 天降辉星入凡尘，
 下渡闲行上市间。

(作者单位 中装建设集团市场发展部)

(二)

余庆旋 / 文

贺聚英才齐力创，
 中流砥柱心高远。
 装点一新同业赞，
 廿载甘苦舟渡缘。
 周穷恤匮再勋建，
 年深功绩创不凡。
 庆相手举辉耀灿，
 典册明文煌集全。

(作者单位 中装建设集团预决算部)

(三)

金楠 / 文

中国驰名业绩显，
 装饰繁荣二十年。
 公允业内是翘楚，
 司乘传统求发展。
 廿载春秋大跨越，
 周到服务口碑传。
 年年利润成倍增，
 庆贺前景美无限。
 祝公更上一层楼，
 越过更多艰险路。
 办得春风共得意，
 越来越把美名扬。
 兴高采烈齐努力，
 旺气长久冲云霄。
 中装公司二十周年庆，
 祝越办越兴旺！

(作者单位 中装建设集团预决算部)

(四)

庄冠华 / 文

祝福盈门喜连连，
 贺庆公司二十年。
 中国行业领领军，
 装点华夏建功勋。
 建筑更上一层楼，
 设计理念求创新。
 集思广益硬道理，
 团结拼搏创光辉。
 庆功表彰为鼓励，
 典礼隆重快人心。
 吉言壮语宏规划，
 祥云罩顶前景新。

(作者单位 中装建设集团北京分公司)

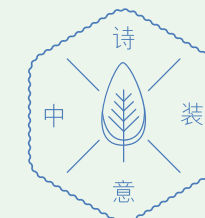

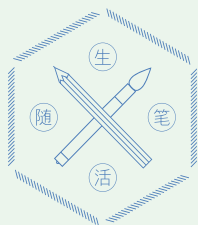

我与中装的故事

——致中装建设集团二十周年庆典

庄志勇 / 文



如果说银幕是人生的舞台，演绎爱恨情仇；中装则是我职业的舞台，品尝酸甜苦辣...



画面一：2009年末的我即将毕业，风风火火到中装就业实习准备大干一场，未脱校园的稚嫩带着都市白领一族的想象进入中装行政部。初入职场的工作印象最深的是一部需要安装维修的空调，是寻一只藏在天花板的老鼠。我无奈抱怨，悄悄不满地嘀咕，都市白领与现实的差距原来如此。其实，这只是前奏而已，我深刻记得，第一份到手像样儿的工作：拟一份公文。当领导看到我写的那篇意思不通，甚至连格式都不对的公文时，他毫不留情地当面说，现在大学生的素质差到连一篇公文都写不了？他摇摇头，我羞得想找个地缝儿钻进去。

画面二：2010年6月的我正式毕业参加工作，成为中装一名正式员工，准备从学习开始提升，急切想要用学到的专业知识做点什么证明自己。多次大迈步尝试碰壁后苦恼过，慢慢学会了听话做事，从服从安排，完成基础工作任务开始积累工作经验。那时开始负责人员招聘工作，从拟聘人员面试与新员工入职指导工作中，逐渐寻找到自己的职业角色。



画面三：2011年6月，发现自己毕业后已工作一年。随着3月公司行政部更改为人事行政部，我部门开始梳理各部门岗位，对公司定岗定编，建立了岗位说明书。不得不说这是一次中装上下对各部门与各岗位的认识与思考。同时，我们重新梳理了员工的人事档案，规范了新入职人员的档案要求，建立了各种劳务风险的防范机制。在这个过程中，我开始找到职业乐趣，一次次面对挑战也在其中获取让人欣喜的成就感。



画面四：2012年4月末，公司正式成立人力资源部。我被安排进入人力资源部，开始在人力资源部的团队中参与到公司人力资源管理体系的建设中，我们召开了第一次职工代表大会，通过了公司人力资源管理的基本制度；在那一阶段重新梳理了公司人员招聘流程，建立了绩效考核管理体系，人力资源的体系建设基础工作就此拉开了序幕。我想每个HR工作者，这样的时刻是足以让每个细胞都活跃与兴奋的。



画面五：2013年2月，个人工作得到了公司同事与领导的认可，评为公司2012年度优秀员工，油然而生的喜悦如何也掩饰不了。在公司年会上作为优秀员工代表发言，台上仅有短短三分钟，眼前闪跃过的画面一幕幕已是三年。我想，我有一个梦想，中装让我朝着我想成为的样子奔跑。

画面六：2014年5月，随着公司管理的不断完善，公司对人力资源部提出建立员工任职资格定级标准体系及员工晋升晋级发展通道的要求，我们希望通过建立管理通道和专业技术通道的双通道发展模式，让我们的员工可以切实根据自身状况去选择合适的通道晋升，同时，公司每个岗位在不同的时期都有不同的资格标准和要求，去帮助我们的员工不断的审视自己、提升自己。这对于我来说，是一个挑战，是一个与机会并存的挑战...



画面一幅幅恍如昨日，我与中装的这部电影故事刚刚展映就已是四年多，不得不感慨中装的二十年风风雨雨，这一切让我如此期待后续的精彩，因为是在中装，因为我在参与。

何为过去，何谓回忆，岁月逝去，时间沉淀。中装对于我，如我敬重的长辈，他给予我学习的平台，发展的机会。指出我的缺点，肯定我的成绩。中装二十年，对于我的四年，他是一个经验丰富，稳重的中年人，对于行业及社会，他是一个稳步发展的青年人，引领行业潮流。我作为中装人自豪的同时，深深地许下对中装二十周年生日的祝愿：中装生日快乐，我感谢您，也祝福您未来越来越好！

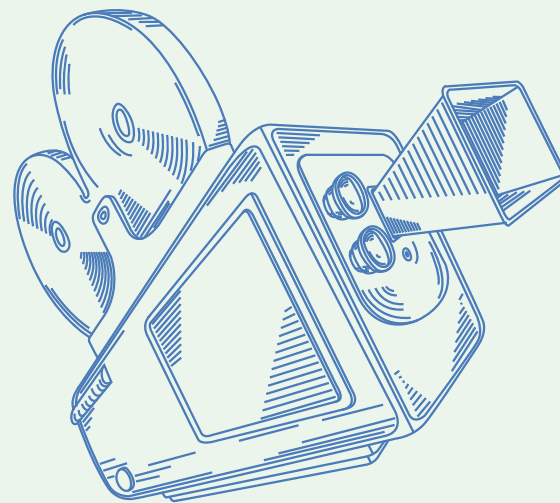

(作者单位 中装建设集团人力资源部)

有种信仰 叫做梦想

陈惠成 / 文

在朋友的聚餐上，无意间聊起了梦想这个话题。当其中一位问到现在大家的梦想是什么的时候，在场的没有一个能够不假思索地回答出来。我说如果问小时候的梦想的话，大家可能会说出一大堆来，但是现在得需要给点时间好好想想。

其实对梦想最初的印象是读小学时老师布置的作文题目《我的梦想》。那时候的梦想是海阔天空的，你可以无限地幻想自己的未来，不用加设条件，不用被现实所干扰。可以想成为一名教师、科学家、警察，亦或是成为一名足球巨星，一名宇航员上太空遨游。只要你想的到都可以让其作为自己的梦想。而且提起自己的梦想是一件快乐自豪的事情，有着对未来的满满的期待。但随着年龄的增长，似乎梦想渐渐淡出了我们的生活，我们的梦想被现实的各种压力所淹没，忙着读书，忙着考试，忙着赚钱，忙着升职，我们发觉儿时的梦想原来是不切实际的，没有机会去实现。以至于我们长大了，突然问起自己的梦想是什么的时候，顿时会不知所措，全然不知道属于自己的答案是什么。

后来一次偶然机会在网上和一个朋友聊天，他在大学毕业前的那个实习期，

当大家都在忙着找工作为毕业做准备的时候，他自己背着一个书包，穷游了大半个中国。最后和几个在途中认识的驴友，在云南大理开了间客栈，过着他认为让自己最开心的生活。当聊起这段经历的时候，他说他的梦想是周游全世界，但他知道受制于现实条件能实现这个梦想的机率很小。那好吧，我能尽我所能去更多的地方这也是在践行我梦想中的一部分，这让我感觉我在一步步靠近我的梦想。他把梦想当成是生活中的一种信仰，一种不可或缺的元素，一种让自己生活更有意义更快乐的一种方式。似乎在告诉我们，即使我们再忙，再累，被生活压得喘不过气都不要把自己的梦想遗失。尽管你的梦想可能因为现实的条件不能完全实现，但你可以享受向梦想靠近的过程。假如你的梦想是成为教师，而又因当初选择错过这个职业，那你可以去参加义教，即使只是教小朋友唱首歌，做简单的游戏；如果你的梦想

是成为一名宇航员遨游太空，你可以去参观航空科学馆，模拟体验一下宇航员的感觉……

在周星驰主演的电影《少林足球》里面曾有一句经典台词：如果有人没有梦想那跟咸鱼有什么区别。不想做被生活压抑得发臭发腥的咸鱼的话，可以给自己一点时间安静下来，想想自己的梦想是什么，最想要完成的一件事情是什么。拥有梦想最重要的意义不一定是你一定能去实现自己的梦想，而是在追求它的过程中给你带来的满足与幸福感，让其成为自己的一种生活信仰。

愿你能在纷扰的世界中携带梦想勇敢前行……

（作者单位 中装建设集团行政部）



做最好的自己

刘鹏 / 文

“当你不去旅行，不去冒险，不去拼一份奖学金，不过没试过的生活，整天挂着QQ，刷着微博微信，逛着淘宝，玩着网游。干着我80岁都能做的事，你要青春干嘛？”你是否也曾被这句网流的流行语唤醒了心底那一丝早已沉寂的上进心？

锦瑟流年，花开花落，岁月蹉跎匆匆过，而恰如同学少年，在最能学习的时候你选择恋爱，在最能吃苦的时候你选择安逸，自是少年，却韶华倾负，再无少年之时。错过了人生最为难得的吃苦经历，对生活的理解和感悟就会浅薄。

什么叫吃苦？当你抱怨自己已经很辛苦的时候，请看看那些透支着体力却依旧食不果腹的劳动者，在办公室里整整资料能算吃苦？在有空调的写字楼里敲敲键盘算是吃苦？认真的看看书，学习学习，算吃苦？如果你为人生画出了一条很浅的吃苦底线，就请不要妄图跨越深邃的幸福极限。

当你看了《杜拉拉升职记》，你觉得外企真好，可以出入高档写字楼，说着让人听不懂的英语，拿着让人眼红的薪水；当你看了《亲密敌人》，你觉得投行男好帅，开着凯迪拉克，漫步澳大利亚的海滩，随手签着几百万的合同；当你看到一条精妙的广告赞不绝口，你觉得做营销好潮，可以把握市场脉搏，纵情挥洒自己的创意；当你看到一位做

房地产的朋友，每天和有钱人出入各种高档场所，发着各种挥霍的微博，你觉得做房地产好赚钱；当你看到一位快消人员满世界出差，在各种地方住星级酒店，你觉得做快消好风光。你疯狂的爱上了那种洋洋得意的状态，却不曾想到你日思夜想称之为梦想的状态，其实并不等于你看到的那样简单。

他所吃的苦，是早就开始每天只睡三个小时，从N年前的数据查到昨天，一点点的做着细致无比的分析；他所吃的苦，是为了去争取一个客户，和农民工挤在一辆卧铺大巴车上，冒着被偷被抢被撞车的风险，一边敲邮件，一边环顾周围诧异的眼神；他所吃的苦，是为了一套更合理更系统的管理方法，而不断的和各个领导去磨合，去询问，去思考；他所吃的苦，是为了签下一个大订单，自己一个人在他乡，看着别人世界中的团圆，装饰着自己的相思梦；他所吃的苦，是为了一个上市项目，在三天之内自学几十万字的材料，让自己在三天之内从一个门外汉变成一个行家。他也许曾许多次摔倒在泥土里，甚至让别人从自己的身体上踩过去。

他成功的取得了让人望尘莫及的荣耀，只因为他是一个懂得吃苦的人，能够承担得起那种厚重的魅力。他辛勤工作的身影，他随时洋溢的才华，他的一切禁得起岁月的推敲。

!! DO YOUR BEST !!

亲爱的朋友，如果老天善待你，给了你优越的生活，请不要收敛自己的斗志；如果老天对你百般设障，更请不要磨灭了对自己的信心和向前奋斗的勇气。当你想要放弃了，一定要想想那些睡得比你晚、起得比你早、跑得比你卖力、天赋还比你高的牛人，他们早已在晨光中跑向那个你永远只能眺望的远方。

在你经历过风吹雨打之后，也许会伤痕累累，但是当雨后的第一缕阳光投射到你那苍白、憔悴的脸庞时，你应该欣喜若狂，并不是因为阳光的温暖，而是在苦了心志，劳了筋骨，饿了体肤之后，你毅然站立在前进的路上，做着坚韧上进的自己。其实你现在在哪里，并不是那么重要。只要你有一颗永远向上的心，你终究会找到那个属于你自己的方向。

所以，请不要在吃苦的时候选择安逸，没有人的青春是在红地毯上走过，既然梦想成为那个别人无法企及的自我，就应该选择一条属于自己的道路，为了到达终点，付出别人无法企及的努力。

（作者单位 中装建设集团市场发展部）

最美的年华遇见你

李琴妹 / 文



还清晰地记得自己从海量的招聘单位中锁定中装、了解中装、假想面试现场、进入中装的场景；还不时地感受到自己面试、笔试、复试时的紧张与激动；还深刻地铭记着自己锲而不舍地追逐中装的脚步……那个时候，我和我的心做了个约定：如果进入中装，我将把我的青春燃烧，把我的热情奉献，把中装当成自己的家。

时间真的是个好东西，当明天变成了今天成为了昨天，最后成为记忆里不再重复的某一天，我们突然自己在不知不觉中已被时间推着向前走，这不是静止火车里，与相邻列车交错时，仿佛自己在前进的错觉，而是我们真实的在成长。几个月后，时间把我带到了中装，二十年后，时间把中装带入了新的世纪。

中装二十周岁了！二十年的风雨洗礼，历经了无数坎坷，二十个深深的脚印，踏遍了20多个省份，二十圈厚实的年轮，布满了中装装饰的色彩，二十年艰苦的奋斗，迎来了全国百强企业。

作为一个新员工，到中装工作不到一个月，我对公司的企业文化、业务运作还不是不熟悉，但我能从公司的庞大组织规模中看到中装的辉煌战绩，能从领导前辈饱经风霜、成熟从容的脸庞中体会中装艰苦奋斗的辛劳，能从老员工兢兢业业、一丝不苟的工作作风中感受到中装的优良传统，能从同事间亲

切和谐、微笑会意的氛围中体会中装人文关怀的企业文化……

当我慢慢地了解中装，我发现中装有一份博大的爱，一颗火热的心，一片深厚的情，一股拼搏的劲，我们被中装的凝聚力和亲和力所吸引，为中装的创造力和想象力所折服。

当我慢慢地了解中装，我发现微笑是中装最美的无声表达。当我们遇到陌生人，我们会微笑地告诉她欢迎、您好；当同事间发生什么不愉快的事情，我们会用微笑驱散阴霾；工作中别人遇到麻烦或是困惑，我们会微笑地帮助和解答……就这样，彼此的一个微笑，相互的一个眼神，我们不需太多的言语，却在进行着心灵的交流。就这样，微笑、和谐，让我们的心灵沐浴在中装的大家庭里。

当我慢慢地了解中装，我发现每一份简单的工作，只要我们认真对待，它会让我们明白什么是担当，什么是责任，什么是义务，其中还承载着家人、亲戚和朋友的期望，自己对未来的憧憬。梦想开始的地方，未来在召唤，我们正年轻，乘风破浪才是我等应有的理想。

当我慢慢地了解中装，我发现我的兄弟姐妹是那样的可爱，那样的友善。欢欣时，一个微笑在每个人脸上荡漾出喜悦的涟漪；失意时，一声叹息落叶一般扫去秋林中的一片肃杀；会意时，一个眼神传递出两颗心灵共同的波涛。虽然我们的友情不比管仲乐毅，也不比伯牙子期，但我们的友情简单而纯洁，意在心领神会，贵在息息相通。

中装已经铸就了一个20年的辉煌，20年是个节点不是终点，新的征程即将开启，新的挑战即将到来。作为青年员工，我们有责任也有义务继承和发扬前辈领导的光荣传统和优良品质，我们必将保持高昂的斗志铸就中装更大的辉煌，成就中装更美好的未来！

（作者单位 中装建设集团总经办）

四月 我们去中装

汤路遥 / 文

四月是希望的季节，四月是播种的季节，四月也是万物生根发芽的季节，在这阳光明媚的四月里，我们这批朝气蓬勃的大学生走进了中装，迈向走向社会的第一个脚步。幸运的是，在这美丽的季节里，我们走进了中装，这个爱与温暖的地方。在中装这个浩瀚的天空中，我们展开职场的翅膀，开始展翅翱翔。

四月，我们到中装去；四月，我们在路上。

从特区出发，邂逅中装

2013年11月，刚在报社实习完，我请了一个月假，从汕头奔赴广州跑各大宣讲会和招聘会。半个月下来，我没有找到合适的工作，身份证和钱包被偷，感情受挫，还遇到父母的各种否定，当这些情况同时发生时，我陷入困境，开始质疑自己：是否能力不行？是否工作不行？是否感情不行？是否一切都那么

糟糕？直到我遇见中装，才发现一切并没有糟糕。

2013年11月27日，天下小雨，我奔向广工的图书馆报告厅，听中装的宣讲会 and 应聘中装文职类职位。宣讲会上，通过中装宣传视频，对中装有了模糊的印象：它是一个装饰企业，它是一个发展中的民营企业。随后在面试环节，人力资源主管得知我是中文专业时，便问了我一个很有趣的问题：“秀气、女汉子、知性，这三个词你会选择哪一个词形容你自己？”当时一听，悬着的心就放下了，这不是压力面试，这企业人员不会刁难应聘者。轻松过了面试、笔试、面试环节后，我获得了走进中装的门票，人力资源的主管们向我伸出了橄榄枝，而我最后也选择中装这个企业作为人生职场的起点。

回校后，很多朋友问我为什么选择中装？我很认真的地和他（她）们说：“我

是被两个瑞士小面包收买了。”中装在广州站招聘时间只有一天，从下午2点开始，到晚上10点才结束。到了晚上7点，面试完一轮，进入到笔试环节之前，人力资源主管和彭主管给我们每个面试者两个瑞士小面包，让我们先填饱肚子。这看似很小的举动，却打动了我，最终让我选择中装这个大家庭。中装这个装饰企业虽然与中文专业似乎不搭边，但它让我感受到温暖，它让我看到希望。

奔向特区，走进中装

以前总听人说，参禅必然经过三个境界：参禅之初，看山是山，看水是水；禅有悟时，看山不是山，看水不是水；禅中彻悟，看山仍是山，看水仍是水。这参禅过程正如我对中装不断改变的印象。

4月中旬，我离开学校，与一批大



学生踏入深圳的土地，走进中装的家园，开始正式实习生活。刚进入中装时，我如刘姥姥进入大观园一般，对公司的一切都怀有好奇，“参禅之初，看山是山，看水是水。”特别符合那时候的情况。公司给予了我们这批实习生最好的关注和照顾：给我们安排宿舍、给我们设宴、还让各高层给我们培训了2周的时间。那时对公司的印象，仅限公司高管的培训、企业内刊和人力资源等三方面的了解，觉得公司一切都特别好，特别是业务大区。

5月初，我进入了业务大区开始岗位实习，顿时有种陷入“贼窝”之感，“禅有悟时，看山不是山，看水不是水。”没进入业务大区时，我对公司的印象就是“人员配置合理、企业人员之间融洽相处”等诸如此类的好印象。到了业务大区，我惊然发觉，似乎一切都不是那么美好：周边的人都是快节奏地干活，每天都在加班；脾气暴躁，每个人都像个定时炸弹，每天随时可能爆炸。于是我开始审视最初的印象，发觉当初可爱的一切，并不是那么美丽。

5月底，我真正接手工作，我开始用心地去观察中装，才发现一切都没有变，“禅中彻悟，看山仍是山，看水仍是水。”就是最好的阐释。月底，我正好处在生理期，顶着压力和疼痛上班。刚到公司，瑜华姐看出了我的不对劲，立马给我红糖，让我用红糖跑冲热水喝；同时叫我多穿点衣服；随后，她还鼓励我请假回去休息。人之将死，其言也善，只有陷入困境时，才能用心地观察和回想过去，趴在桌子上，我脑中一直浮现接新的工作任务时，同事们给予热心帮

助，高层领导给予关心和照顾。在我眼中，他（她）们是同事，他（她）们似朋友，他（她）们更似家长，一天天地看着我成长，见证着我工作的起点。

当我第一次接触合同时，觉得这项工作任务非常繁琐。这项合同内容包括合同用印申请表、合同签订、合同移交、合同归档等内容，看似轻松，却需要极大的耐心和体力。是跑哥，一点点地教会我使用打印机，走合同流程、做好资料交接工作；是娜姐，一遍遍地、不尽其烦地指导我合同用印审批表格的填写，合同的归档。这项工作枯燥繁琐，不停地消磨我的耐心，这时娜姐也不停地给我打预防针，告诉我需要认真对待，这关系着公司业绩。而我也在她们的指导下，逐渐了解和熟悉合同，慢慢地接手这项工作。

当我第一次写部门会议记录时，发觉自己公文写作能力欠佳，需要多加锻炼和学习。业务大区的部门会议每周二在梅花厅召开，时间只有一个小时，主要内容包括：上周工作中存在的问题和解决方案、本周的工作安排、经理会议重点工作的传达。内容虽然不多，却足以考验一个人笔头的功力。当我兴致高高地写完的会议记录，交给娜姐审批后，返回来就是一篇全红的文档，划红线部分都是口语化的语句。修改完毕后，我把会议记录提交给瑜华姐审批，经过她的修改，会议记录才算完成，才能在部门内部传阅。由此可见，部门会议记录是个多么重要的一项，迫切需要成熟的公文写作功力，这些都是我需要学习和努力的方向。

当我第一次外出办公时，才懂得团队合作的重要性，“心若聚则无惧”是最好的见证。我第一次外出点是北京，带公司原件独自到北京购买资格预审文件。因为时间仓促，资料没有准备齐全，在购买资格时，出现了许多状况。项目经理是个性子特别急的人，当意外状况出现时，就开始急躁起来，没有一点外出办公经历的我，慌乱了手脚，心里不停地打着波浪鼓，只能不停地打电话向经理，给部门同事求助。这一趟，对于我自己是个新的体验，特别感谢部门同事，在背后默默地支撑着我，让我这个实习生，开始沉下心来，有序不紊地工作。之后，旭源经理告诫我，心若聚则无惧，这就是团队合作的魅力，只有大家团结在一起，才能正面迎击困难。

直至现在，我已经在中装实习两个月。在这两个月里，我经历的事情不多，却足以让我重新认识中装，让我对中装最初的感动逐渐变为感恩，而我也在中装的指引下。不断地前进和充实自己。

6月底，我就要回汕大，参加学校毕业典礼。毕业典礼结束，我就正式从汕头奔向深圳，从一个特区走向另外一个特区，开始真正意识上融入中装。我相信，在中装的学习工作的时光中，我会成为一个更成熟、更优秀的人，一名称职的中装人。

4月，我们到中装，做一名实习生，做一群新生力量，迎接中装美好四月天。现在的我们，已经在路上。

（作者单位 中装建设集团综合管理部）

微媒晒祝福

20岁，对于一个人来说正是风华正茂、意气风发的年龄；20岁，对于一个公司来说，却足以历经世间百态、坎坷波折，或功成名就，或成为历史。中装建设的今天，足以让人为之侧目。作为中装建设的一员，我为之骄傲，为之自豪，祝福中装建设下一个20年更加美好！

（中装建设集团设计研发中心 韩茹）



二十年易春秋，风华正茂；二十载勤耕耘，硕果累累。值此公司二十周年之际，恭祝中装早日成为中国第一品牌公司，并在新的征途中再谱新篇！

（中装建设集团采购部 谭淦尹）



二十轮四季交替、二十个寒来暑往。中装经历了由小变大、由单一到多元化的成长。祝福中装！在往后更多的二十年里，以更强劲的劲头，带领每一位中装人由强迈向更强，成为行业的翘楚！

（中装园林设计 庄琛威）



烟波细雨如薄丝绕城，轻雾满满亦如梦绕心素，迈入中装白驹过隙已轻晃数载，见证着公司一步一踏实，见证着同仁挚友伏案疾书，当然也见证着冉冉之星闪耀鹏城。庄严的礼炮，肃穆的掌声，只为垂青时刻准备好的人。披荆斩棘，跋涉万里，一代一代中装人前仆后继，在竞争最为激烈的市场经济环境下，彼此提携互助，工艺精益求精，只为了将一个共同的目标付以实现——希冀公司能在激烈的市场竞争中独占一雄！

（中装建设集团预算部 张敬）



廿年风雨探索路，方显英雄图，竭尽品牌之能事，共筑辉煌看中装！值此公司成立廿年之际，谨向公司表示最真诚的祝福和最热烈的祝贺。

（中装建设集团质安部 庄勤）



生活本应精彩，或曼妙优雅，或璀璨绚烂，或欢喜无声，感谢我们所有美好的遇见，中装与你，一路同行！

（中装建设集团工程管理部 何玉君）



20岁正是一个人朝气蓬勃的年龄，正是能够让人走向成熟的年华，正是一个公司蒸蒸日上的象征。中装二十周岁了，祝愿中装在未来的日子里，越飞越高，越飞越远！

（中装建设集团无锡分公司 万琦）



二十年风雨兼程，砥砺出钢筋铁骨；二十年的峥嵘岁月，磨练出一个个精英团队；二十年的脚踏实地，让中装人挺起了胸膛。值此公司二十周年华诞之际，祝愿公司基业长青，迎风沐雨，再创辉煌！

（中装建设集团行政部 漆春华）



日月轮回，斗转星移，如今中装建设集团股份有限公司已经二十周岁了。虽然看起来很年轻，但是她用实力为全国各地的高楼大厦换上了华丽的新装，并且正踏着稳健的步伐向中国建筑装饰行业的旗帜性企业迈进。你成熟的魅力吸引了我，今天，我想深深地对你说声：亲爱的，生日快乐！

（中装建设集团成本控制部 明谊）



二十年风雨历程，二十年艰苦付出，换来的，是今日之辉煌；忆往昔峥嵘岁月，看未来豪情满怀；昨天，已经成为过去，明天，需要我们更努力；让我们，心怀感恩之心；让我们，再展鸿鹄之志；唯有进取，唯有精进，才是我们每一个人的生存之道。

(中装建设集团武汉分公司 陶波)



二十年激情岁月，我们共同走过；二十年创业诗篇，我们共同谱写；二十年喜怒哀乐，我们共同分享；二十载耕耘，硕果累累；二十年我们手拉手，跨越雄关漫道。值此中装建设集团二十周年之际，衷心祝愿中装生意兴隆通四海，财源茂盛达三江！祝愿集团全体同仁身体健康，工作顺利！

(中装建设集团海南分公司 庄建造)

20年，一个圆满的数字，一个企业从无到有，从小到大；20年，一段美好的年华；20岁我们充满力量，20岁我们一起奋发，二十载辛勤创造结硕果。祝福公司20华诞！祝贺公司越来越好！

(中装建设集团苏州分公司 李晓溪)

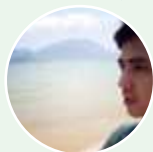

光阴似箭，日月如梭；一份耕耘，一份收获！我们中装人以矫健的身姿走过了风雨兼程的二十年，走过了同心同德的二十年，走过了跨越发展的二十年。今天深圳市中装建设集团股份有限公司迎来了她的第二十个生日。愿大家与时俱进，拼搏不懈，把公司建设得更美好。

(中装建设集团资金部 蔡振涛)



风雨二十年，呱呱面世的婴儿，已出落为壮实青年；破土而出的幼苗，以长成参天大树。回首中装20年，打造了无数中国装饰精品，锻造出一批行业顶尖人才。大海凭鱼跃，峰高天地宽，昔日的成绩，只是今天的铺垫；明天的辉煌，有待中装人高歌前进去创造。值此中装成立20年的光辉日子，作为一名老兵，祝福中装：中兴大道，续添异彩；装点神州，再奏华章！

(中装建设集团郑州办事处 庄绪立)

20年意味着什么？对于祖国，20年意味着从改革的深度推进到GDP总量跻身于世界第二的华丽转变；对于个人，20年意味着从调皮捣蛋的小屁孩成长成朝气蓬勃的青年；对于中装，意味着从无到有、从弱到强的跨越式发展，现已成为装饰行业的佼佼者。正值公司20周年庆典之际，祝愿公司：激流勇进创新，精益求精创辉煌！

(中装建设无锡分公司 张阳)



用真诚品味回忆，用真情品味朋友，用真心品味工作，用勤奋品味学习，用感恩品味幸福，用宽容品味年龄！中装二十周岁了，很感激中装给我们提供的发展平台，很感谢中装给我们带来的精彩年华。在未来的日子里，祝愿中装能够引领装饰，傲视同行！

(中装建设集团东莞分公司 何翔峰)



二十载春秋，历沧桑风雨敢一马当先，创宏图伟业壮中装儿女，迎盛世华诞。

(中装建设集团总工办 阮蓉)



辉映日月二十年，煌煌伟业动云天。明日荣光相与共，天高云淡尽欢颜。值此公司20周年之际，经过管理变革，背靠优秀的企业文化，通过实施多元化的发展战略，祝愿中装建设集团股份有限公司在装饰行业迅速发展，中装定会迎来更加辉煌的明天，并在新的征途中再谱新篇！

(中装建设集团沈阳分公司 郑立艳)

地上鲜花灿烂，天空彩旗沸腾。火红的中装蒸蒸日上，温馨的祝愿繁盛昌隆，真诚的祝福带着跳跃的音符，为中装带去勃勃生机，在这美好的日子里，祝福中装越来越好，越来越强！

(中装建设集团广西分公司 罗帝福)



二十载风雨探索路，荣辱与共，方显英雄图。集团发展蒸蒸日上，身为中装人，无比自豪。值集团成立二十周年之际，谨向集团表示最真诚的祝福。愿集团成功上市，大展宏图，骏业崇隆！

(中装建设集团成都分公司 庄锦标)



数易春秋，风华正茂；几载耕耘，硕果累累。回首历程，一幕幕平凡而充满激情的片段在我们每个人的眼前交相辉映，汇集成一段中装公司发展的历史，一段中装公司人奋斗的历史。值此中装二十周年华诞之际，恭祝公司生日快乐！我们历经了二十载丰收季节，展望未来，我们满怀信心，无限的机会与挑战向我们招手，让我们携手新征程，再创更大辉煌！

(中装建设集团财务管理部 陈运财)



迎着盛夏的骄阳，踏着波涛的掌声，我们迎来了公司的贰拾周年华诞。此时此刻，一切吉祥都在这里降临，一切美好都在这里汇集，一切真情都在这里凝聚，一切希望都在这里闪烁！在这里我们湖南分公司将美好的祝福献上：辉煌创业二十载，历经艰难励志坚，开拓进取雄风展，中装飞翔纳百川。一路高歌笑春风，奋发图强中装人，妙手装点江山美，独领风骚集大成。

(中装建设集团湖南分公司)



很遗憾，中装前二十年的精彩过往我来不及参与；很荣幸，在未来更多的二十年我将与中装携手并进，谱写新篇。作为一名新员工，我很高兴赶上了中装发展的大好时机，很开心可以把我真诚的祝福送给中装大家庭：“中装人”越来越团结和睦，“中装情”越来越浓厚醇香，“中装事”越来越蓬勃发展！

(中装建设集团总经办 李琴妹)

二十年，艰难前行；二十年，乘风破浪；二十年，满载荣誉。二十年风雨情，二十年坎坷路，中装由无到有，由弱变强，由强转精，中装人拿出盘古垦荒的精神，开创装饰行业绿洲之地。中装，作为经济航母深圳一名勇敢的舵手，我由衷的赞美你！

(中装建设集团综合管理部 彭宇)



忆往昔 峥嵘岁月二十载 风雨中 昂首阔步勇向前；待明朝 鲲鹏展翅九万里 起宏图 看中装再创辉煌。

(中装建设集团江西分公司 彭金凤)



望过去，展未来，又是一个新起点。新辉煌，新舞台，拼搏进取在未来，愿中装继往开来，谱写华丽新篇章！

(中装建设集团扬州分公司 庄俊朋)



感悟新疆

摄影赏析



中装建设集团董事长庄重在天山湖边
摄影 / 庄重 (深圳市中装建设集团股份有限公司 董事长 总裁)



摄影 / 庄重

>>>
两岸一座座突兀绝妙的花岗石峰夹峙，造型丰富多样，骆驼峰，似乎承载着哈萨克牧民千百年的历史，“富龟”用千年的生命祈盼着各族人民的康健富贵，诺亚方舟在这里流连忘返，与壁立千仞的神钟山，与五彩斑斓的白桦林，与叠石湍流的额尔齐斯河朝夕相伴，交相辉映，如诗、如歌、如梦、如幻。



可可托海三号矿就在额尔齐斯河上。它是世界上最大的矿坑，坑内有 84 种矿种共生，主要有锂、铍、钽、铌、钷、铯、钴等多种稀有金属。它与共和国命运息息相关，1960 年 7 月，前苏联单方面撕毁对华经济援助协议，撤走专家，逼迫中国限期还债，有资料显示，可可托海矿务局还债矿产的价值占到了总外债的 40% 左右。三号矿脉的储量之丰、规模之大、矿种之多、

品位之高、成份之分明为国内所独有，国外所罕见，而且三号矿脉形状独特，该矿历经 50 年的采掘，使三号矿脉由原先高出地表数百米的高耸辉长岩山体，已经挖成深 200 米、长 250 米、宽 200 米的大坑。出现了现实中的“愚公移山”景观。湖边山壁上的层层旋环运矿车道，状如古罗马的巨型“斗兽场”气势颇为壮观。



额尔齐斯大峡谷风景区，额河时而湍急的河水像踏水力行的骏马，水花飞溅；时而舒缓，轻轻地流淌在宽敞的河滩上，静谧轻缓。正如人的一生，有时高潮迭起，有时低迷惘然，但是不管怎样？时间在前进，生命在继续。

2014 年 6 月 28 日——7 月 6 日，深圳市中装建设集团股份有限公司董事长庄重来到了新疆这片神奇的土地。对他而言，新疆是熟悉的，是亲切的。

上世纪 60 年代，庄总的父亲在新疆可可托海有色金属管理局工作，庄总就诞生在这片异常神奇的土地。

可可托海地处新疆准葛尔盆地东北部，位于阿勒泰山中段南麓，那里有世界著名的可可托海三号矿坑！50 年过去了，重回故里。从一个懵懂少年到一位成功企业家，面对神秘的故土，庄总心情怎样呢？

让我们也跟随庄总的镜头和心迹去领略新疆的神奇吧！



摄影 / 庄重



摄影 / 庄重

<<< 野生桦树林生长在额尔齐斯河凸岸河湾上，妩媚婆娑，柔软的枝条舒缓下垂，伴着清风纤纤舞动，绰约若处子，曼妙无比；密生群居的白桦林华草铺地，峰蝶流连花间，百鸟啼转枝头，鱼儿翔游浅水，墨清松涛浓情淡染，山清林绿如诗如画。秋天，桦树叶金黄色、橘黄色、火红色，色彩斑斓交替，层林如同油彩尽染，映着湛蓝的天空，伴着洁白的云朵。它们有的双根双生，不可分割，是忠贞爱情的象征。夏秋两季游客在白桦州中游览，时而踩着鹅卵石，时而踩着满地松软的白桦树叶，听着岸边潺潺的流水声，美不胜收。



摄影 / 庄重

放眼望去，发现“堡”群林立、绵延无际，人们仿佛立在这片曾今楼市林立的城市废墟前，沧桑感油然而生。当人们几乎仰着头走在这些土丘之间的空地上时，又发现这些庞然大物普遍突起有三四层楼高，有的被风化成城堡状，危台高耸、垛堞分明；有的呲牙咧嘴，状如怪兽；有的像古欧洲风格的建筑残骸，亭台楼阁、檐顶宛然；还有的像美少女的侧面像，眉宇舒张、唇带微笑。

<<<

神钟山又称阿米尔萨拉峰。一座神奇绝妙状如倒扣石钟的花岗岩奇峰在额河南岸平地而起，相对高度351米，孤峰傲立，为阿尔泰山之最。神钟山犹如巨神插足碧水绿荫之间，头枕蓝天白云，显得巍峨神奇，变幻莫测。岩壁缝上生长着白桦树、青松和西伯利亚云杉，雨过天晴，彩虹划天而过，景色十分壮观。登上山顶，极目远望，群峰巍峨，额河峡谷跃入眼帘，山脚下的额河水像翡翠一样在巨石间穿梭，绕过钟山脚，绝尘而去。每到秋季，神钟山峡谷两侧的红叶染红了整个峡谷，秋意盎然，一派北国风光，犹如画中游。

摄影 / 庄重



在庄总的记忆里，这里的山不仅气势磅礴，而且秀丽挺拔，造型玲珑，皎洁如晶莹的玉石，灿烂如十三把利剑。远远望去，像一条条银色的丝带挂在天边，又像气势雄浑的瀑布倾泻奔腾。再次面对这里的高山时，山还是那么的博大、那么的巍峨，只是感觉自己不再那么渺小了，因为几十年的历练和锻造，信心、雄心已经让自己变得强大、变得伟岸。

摄影 / 庄重

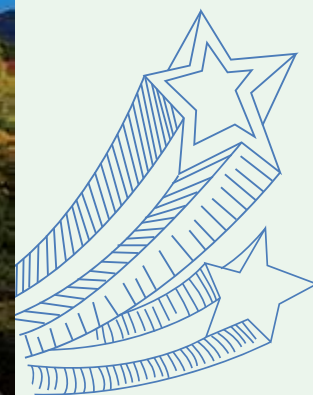



摄影 / 庄重

<<<

唐布拉草原意即“印章”。唐布拉草原景点众多，据说有 113 条沟，每条沟都有各自的特色。流泉瀑、溪水淙淙；奇特的阿尔斯郎石林，壮观的草原落日；雪峰雪岭倒映在静寂幽深的高山湖泊之中。温热清爽的温泉，蓝蓝的天，绿茵茵的草坂，庄总享受着这块绿、欣赏着这神奇的美，“绿色建筑”、“绿色装饰”这些词语不断的从脑海中浮现出来，也许我们可以把这些自然的画布、天然的景观搬到我们的建筑装饰领域，使得自然与建筑装饰浑然天成。

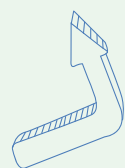

摄影 / 庄重

<<<

新疆百里画廊位于尼勒克以东的喀什河流域的唐布拉草原，是伊犁地区的五大草原之一，也是重要的优良牧场。河谷风光，春花秋色，夏景冬韵，构成了百里的风景画廊。面对着百里画廊奇特秀美的风景，庄总回想起中装建设集团一路走来的风雨兼程，集团走过的每一个角落、留下的每一个足迹、遇到的每一个困难、获得的每一个荣誉都一一在庄总的脑海中浮现，组成了一幅雄伟壮丽的中装建设集团发展画卷。

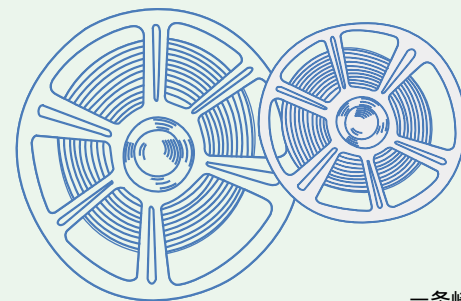

>>>

一条崎岖的石阶路蜿蜒而上，石阶两旁挺立着树木，枝繁叶茂，遮天蔽日。石阶小径在山林间，在峡谷中，在大山川里时隐时现。50 年过去了，重走石阶路，庄总并不像儿时那样，匆匆奔向远方，而是漫步石阶，用心欣赏着沿途的风景、谈笑着这几十年的精彩过往。

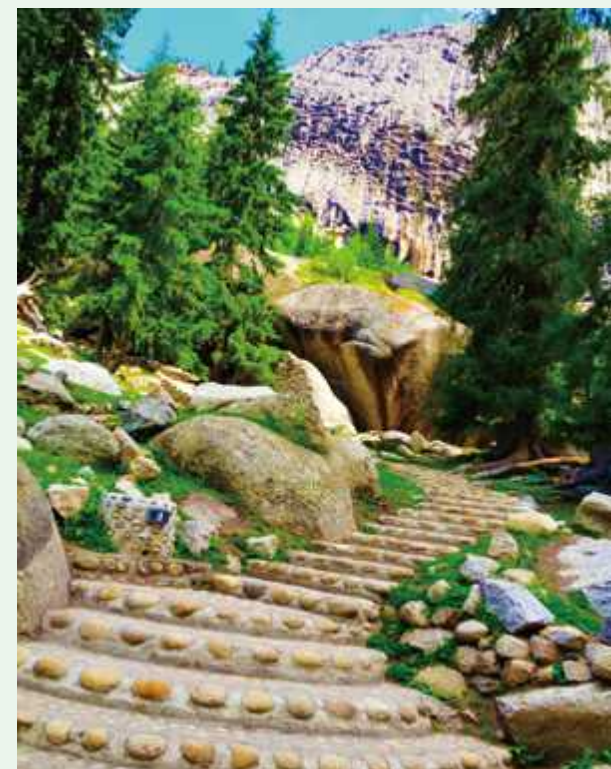

摄影 / 庄重



摄影 / 庄重

天，湛蓝湛蓝的，像透明的镜子，照出蓝色的光芒；云，团簇团簇的，似厚厚的棉花，一阵阵如波涛，挂在天这边，缀在天那边，把天空装饰得如画一般。五彩的湖水静静的，没有风，也没有一丝波澜。置身其中，如登仙境，洗去尘埃杂念、卸下繁华权贵，只为平静虔诚地接受自然的洗礼，回归纯真的自我。



摄影 / 庄重

当沿着喀什河谷溯源而上，行至唐布拉克沟口时，喀什河谷地形开阔，两岸河流阶地十分发育。河流阶地丰茂的草原上百花盛开、争妍斗艳，就像如今的中装建设集团一样，种子播撒全国、花开九州。将来，中装建设集团必将绽放得更加光彩夺目！

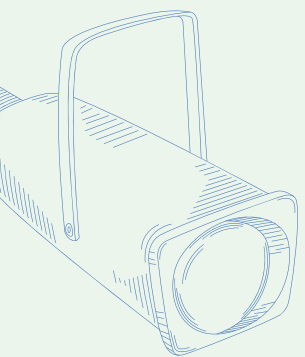

要么读书，要么旅行，身体和灵魂总有一个要在路上。旅行的意义也许说不清道不明，但当你面朝大海、身临其境、跋山涉水、放浪形骸时，你正在接受大自然的洗礼，你正在回归自我，找寻纯真。于是，你豁然开朗了，你博大深厚了，你空灵顿悟了。

新疆，不枉此行！

(整理 / 李琴妹 中装建设集团总经办)

快意震撼

——青海门源油菜花

彭彬 / 文
摄影 / 齐一

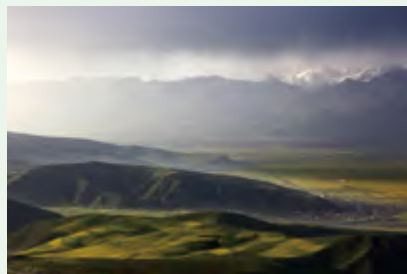
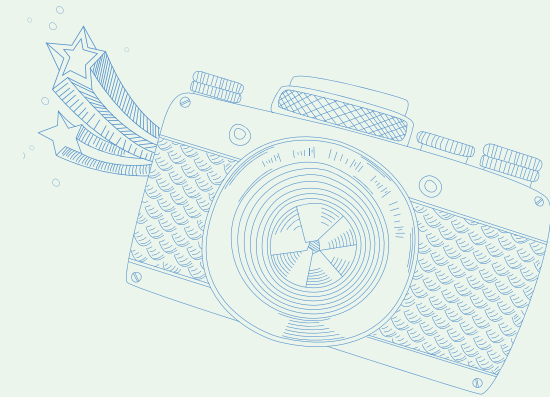

摄影 / 齐一

七月的祁连山下是一片金色的海洋，上百万亩连片盛开的油菜花铺成了一片一望无际的金色地毯。金黄油菜花、蓝色天空、绿色麦田、缤纷芳草地、白色的祥云和皑皑雪山被大自然融合与此，此时的门源，震撼人心的美是无法形容的。

每年七月，南方的油菜早已收获入仓，有的甚至变成了清亮的油液。而此时，海拔 3200 多米的青海门源县的油菜花，按照地理标志的步伐，姗姗来迟，它终于盛装登场了，它以一种狂热的姿态迎来了当地最灿烂的春天。

西起青石嘴，东到玉隆滩，北到与甘肃交界的冷龙岭，南到大坂山，油菜花绵延几

十公里，宛如金黄的大海。由于田地多向着河道方向倾斜，所以站在河岸上向两边看，铺天盖地的金黄色像火焰一样向你扑来。清澈的大通河在中间缓缓流淌，如同镶了两道金边的银丝带蜿蜒飘舞，与远处高大雄伟的祁连山雪峰遥相辉映。

油菜花——它那么弱小，且从来沉默，似乎可以被任意欺凌直到末世。可无论它们怎么渺小无助，怎么出身下贱，它们的草木生存法则中，却藏有颠覆的底气，它宣布着草根的思想，制造着神圣和传奇，给世界充满热烈的生机与希望。

爬上祁连山脉的一个山头，数条山脉横亘在青藏高原的前沿，造物主的巨笔饱蘸鲜

黄，涂抹遮断眺望的大山，禁不住浮起层层快意：一块块的黄彩，闪烁引诱，彻底扫荡了心底的阴愁，引人进入无思遐想之中……居住于此，可否感受到陆放翁“花气袭人知昼暖，鹤声穿树喜新晴”之意境。

南国的油菜田零散而破碎，难得看见绵延起伏的大片黄花。而处于大西北的门源，沿着一字并肩的祁连雪山布满了上万亩的连绵的油菜花海，微风一起，此起彼伏的金波犹如披着黄金战甲的千军万马浩浩荡荡地向你冲来，在这种席卷大地的气势下，除了巨大的震撼之外就是衷心地折服。

黛色的远山雾霭沉沉，河水怯怯地流淌着。上帝说“要有光！”于是，苍茫的山麓



摄影 / 齐一



摄影 / 齐一

下兀的插入两道明晃晃的金色光芒，像两柄利剑，穿透了昏天暗地的灰尘与阴霾。如同梵高笔下的向日葵，让人无不为之激动人心的画面效果而感应，心灵为之震颤，激情也喷薄而出，无不跃跃欲试。

油菜花——它虽然沦落在贫瘠土壤，诞生于不公的起点，生长于少雨的季节，但它没有抱怨、没有放弃，它用生命开出了最美的颜色，给大地涂满了泼辣辣的光芒，忽然间就遍布山野。这不起眼的小花，它藏着奇

异的隐喻，挑逗人莫名的激动，思如泉涌。

一望无垠的油菜田与浩瀚神秘的天空融为一体，造就了“海天一线”的奇观。油菜花——它随风散洒，遇土生根，落雨花开，却可安慰天下。它从南向北，逐省逐县，点缀贫瘠的大地，添补百姓的生活。虽然它单体不算最鲜艳，也不名贵，但唯有它，可一聚成十，十聚成百，百聚成千，千而万，万而亿……汇聚成超百万亩之宏伟，只有它毅然决然，在改变世俗画卷后，又安于沉寂，重新孕育下一个生命怒放的轮回，这仅仅是因为草木的微渺的美好么？

油菜花——它默默无语，在远近的凹地坡麓上怒放，那一片浓烈的黄色，给我说不清的振奋，拍摄的激情瞬然而生，清晨、傍晚，山上、山下，数码、胶片，不知疲倦与

停歇。“鸢飞戾天者，望峰息心；经纶世务者，窥谷忘返”，遥观此处，尘心尽去。油菜花——它真的沿着纬度，次第接续，一分分攀升地开花，成了中国大陆上花期延期最长、南北种植跨度最宽的一种花。

门源的油菜田，没有南方的“梅子金黄杏子肥，麦花雪白菜花稀。日长篱落无人过，唯有蜻蜓蛱蝶飞”小家子气，北方山川风物的粗犷、爽朗与大气在此一览无遗。

油菜花——它没有兰的清芬，没有梅的姿态，无需骚人墨客的恭维。脚踏实地，为民造福。故一代明君乾隆赋诗云“黄萼裳裳绿叶稠，千村欣卜榨新油。爱他生计资民用，不是闲花野草流。”人类固然伟大，然而相对于大自然来说却永远是那么渺小。

摄影 / 齐一

